

Bienvenue
dans le meilleur
de la sécurité



HARTMANN
TRESORE



INFOS PRATIQUES

Téléphone : +33 (0)1 34 57 11 55

Site internet : <https://www.hartmann-tresore.fr>

Retrouvez sur notre site les différents documents utiles (notices serrures, fiches techniques, tutos YouTube, etc.).

Conseillers commerciaux : 01 34 57 11 55

contact@hartmann-tresore.fr

Pour toutes demandes d'informations, de conseils, etc.

SAV : 01 34 57 11 55

sav@hartmann-tresore.fr

Adresse : 5, rue Louis Pasteur, 28630 LE COUDRAY

NOTRE HISTOIRE

A sa création en 1850, la maison Hartmann était un atelier de forgeron et charron allemand. C'est en 1993, après plus d'un siècle d'excellence dans le travail des métaux que la maison se spécialise dans la fabrication de coffres-forts, armoires fortes et coffres pour armes. Depuis, la maison Hartmann Tresore ne cesse de renforcer son expertise et de forger des solutions de sécurité physique toujours plus performantes grâce à son savoir-faire et sa production européenne.

Tous nos sites, exclusivement situés dans l'union Européenne, répondent aux exigences de la norme ISO 9001 - preuve du bon fonctionnement du système de management de la qualité - et ISO 14001 - certification du système de management de l'environnement. Notre objectif est de maintenir, sur tous les plans, le respect des ces normes de qualité en déployant des processus opérationnels bien organisés et en optimisant sans cesse nos résultats. Par ailleurs, tous nos coffres forts et armoires fortes répondent aux normes européennes.

Et parce que nous souhaitons que l'expérience de nos clients soit à la hauteur de la qualité de nos produits, nous mettons un point d'honneur à ce que vous bénéficiiez d'un accompagnement personnalisé avant, pendant et après votre achat :

- Nos commerciaux, experts en leur domaine, vous accompagnent tout au long de la réalisation de votre projet ;
- Notre centre logistique et son stock de plus de 5000 produits est basé en Ile-de-France, ce qui permet de réduire les temps de transport.
- Notre SAV et sa hotline sont internalisés et interviennent dans toute la France afin que vous puissiez bénéficier de l'aide de professionnels du secteur et de la maison Hartmann Tresore.



IMPLANTATION MONDIALE

- France
- Allemagne
- Pologne
- Bulgarie
- Espagne
- Royaume-Uni
- Suisse
- Italie
- Dubaï

CERTIFICATIONS

Nos coffres-forts et armoires fortes répondent aux normes européennes.

La norme EN 1143-1

atteste de la résistance des coffres forts à l'effraction suite à des tests de résistances précis définis par un cahier des charges. En fonction du degré de résistance aux effractions, les coffres forts de sécurité sont classés avec une valeur assurable :
Classe 0 = 8000€ // Classe 1 = 25 000€ // Classe 2 = 35 000€ // Classe 3 = 55 000€ // Classe 4 = 110 000€ // Classe 5 = 200 000€

La norme EN 1143-2

est identique à la norme 1143-1 mais spécifiquement dédié aux coffres de dépôts de fonds (le système de dépôts est également testé).

La norme EN 14450

concerne les coffres forts de classe S1 et S2. Ils doivent résister à des agresseurs non professionnels équipés d'outillage limité. Ils sont destinés à un usage domestique et aux petites et moyennes entreprises pour la protection de biens à faible valeur assurable.

La norme EN 15659

protège les documents et objets de valeur d'un coffre fort de la chaleur pour un temps d'exposition de 30 ou 60 minutes.

EN 1047-1

protège votre contenu du feu, de la fumée et de l'eau par aspersion pendant 60 ou 120 minutes. Les produits doivent passer un rigoureux essai thermique de 1090° C puis une chute de 9,15 mètres.

A2P

est une certification française délivrée par le CNPP, elle garantit le bon niveau de performances et de fiabilité d'un coffre-fort. Elle est obtenue après une série de tests du coffre-fort en laboratoire, ainsi qu'un audit de son site de fabrication, renouvelé chaque année.

VDS

est une des certifications les plus exigeantes en Europe. Elle est délivrée par des organismes allemands indépendants et reconnue par l'association générale des entreprises d'assurance allemandes.

ECB-S

est une certification européenne, garantie de sécurité pour les coffres-forts et armoires ignifuges et anti-effraction.

INFOS PRATIQUES.....	3
NOTRE HISTOIRE.....	4
IMPLANTATION MONDIALE.....	5
CERTIFICATIONS.....	6

GAMME ESSENTIAL

Coffres-forts de sécurité.....	10 - 11	Coffres-forts de dépôt de fonds.....	12 - 13
--------------------------------	---------	--------------------------------------	---------

CATALOGUE GÉNÉRAL

Coffres-forts	14		
Coffres-forts de sécurité.....	16 - 17	Coffres-forts homologués.....	20 - 27
Coffres-forts norme allemande.....	18 - 19	Coffres-forts encastrés.....	28 - 29
Coffres-forts de dépôt de fonds	30		
Coffres-forts de dépôt de fonds.....	32 - 39	Colonnes consignes.....	40 - 41
Armoires fortes	42		
Armoires sécurisées.....	44	Armoires fortes sécurisées.....	46 - 47
Armoires sécurisées à tiroirs.....	45	Armoires fortes pour clés.....	48 - 49
Armoires produits dangereux	50 - 53		
Armoires ignifuges	54		
Armoires fortes coupe-feu.....	56 - 57	Armoires fortes ignifuges papier.....	60 - 65
Armoires fortes anti-feu DIN 4102.....	58 - 59	Armoires ignifuges magnétiques.....	66 - 67
Police / Gendarmerie	70 - 71		
Armoires fortes sur mesure.....	70 - 71	Armoires fortes sécurisées classe B.....	72 - 73
Armoires matériel informatique	74 - 77		

GAMME ARMOIRES À FUSILS / COFFRES POUR ARMES

Armoires certifiées anti-effraction.....	80 - 81	Coffres-forts modulables.....	82 - 83
--	---------	-------------------------------	---------

GAMME PRO+

Coffres à emmurer.....	86	Coffres-forts ignifuges 30 mn / classe 1.....	92
Coffres-forts anti-effraction.....	87 - 88	Armoires fortes sécurisées.....	93
Coffres-forts ignifuges papier 30 mn.....	89	Armoires fortes anti-feu.....	94
Coffres-forts norme allemande.....	90	Armoires ignifuges 1 h.....	95
Coffres-forts anti-effraction.....	91	Coffres de dépôt.....	96 - 97

GAMME COFFRES HÔTELS

Coffres-forts de chambre.....	100	Minibars.....	102 - 103
Coffres-forts à tiroirs.....	101		

GAMME CHAMBRES FORTES / PORTES FORTES

Chambres fortes.....	106 - 107	Portes fortes.....	108 - 109
----------------------	-----------	--------------------	-----------

Les essentiels de la sécurité
accessibles à tous.



Gamme Essential



HES
HES XL
HED



GAMME ESSENTIAL - HES

La sécurité accessible à tous.

CARACTÉRISTIQUES TECHNIQUES

- ⊕ Construction en acier de 1^{er} choix.
- ⊕ Structure indéformable et monobloc en acier de 15/10°.
- ⊕ Porte inarrachable sans gonds apparents. Ouverture à 90°.
- ⊕ Trous de scellement (2 dans le dos, 2 à la base).



HES 30

1 tablette réglable en hauteur.
Serrure électronique.



HES 25

Idéal pour ordinateurs portables 15" et tablettes.
Serrure électronique.



HES 10

Serrure à clé.

MODÈLE	Dim. extérieure HxLxP en mm	Dim. intérieure HxLxP en mm	Nombre d'étagères	Volume en litres	Poids en kg
HES 10	200 x 310 x 250	197 x 307 x 200	-	12	6
HES 15	250 x 350 x 270	247 x 347 x 209	1	18	9,2
HES 25	195 x 430 x 370	192 x 427 x 309	-	25	9,5
HES 30	280 x 430 x 370	268 x 426 x 304	1	34	17,5

SERRURES HES & HES XL



Serrure électronique avec clé de secours.
* Sauf le HES 10 : serrure à clé.

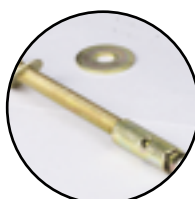

Kit de fixation inclus.
2 clés de secours fournies.

GAMME ESSENTIAL - HES XL

La sécurité accessible à tous.

CARACTÉRISTIQUES TECHNIQUES

- + Construction en acier de 1^{er} choix.
- + Structure indéformable et monobloc en acier de 30/10°.
- + Porte inarrachable sans gonds apparents.
Ouverture à 90°.
- + Trous de scellement (2 à la base).



HES 90

2 tablettes réglables en hauteur.



HES 140

2 tablettes réglables en hauteur.

MODÈLE	Dim. extérieure HxLxP en mm	Dim. intérieure HxLxP en mm	Nombre d'étagères	Volume en litres	Poids en kg
HES 90	660 x 457 x 432	629 x 424 x 344	2	91	60
HES 140	762 x 508 x 508	756 x 502 x 434	2	164	78

GAMME ESSENTIAL - HED

La sécurité accessible à tous.

CARACTÉRISTIQUES TECHNIQUES

- + Construction robuste en tôle d'acier de 1^{er} choix de 30/10^{ème}.
- + Porte de 52 mm avec plaque de blindage de 6 mm.
- + Trous de fixation : 2 à la base, Ø 11 mm.
- + Finition peinture époxy (poudre) cuite au four, couleur gris clair RAL 7024.

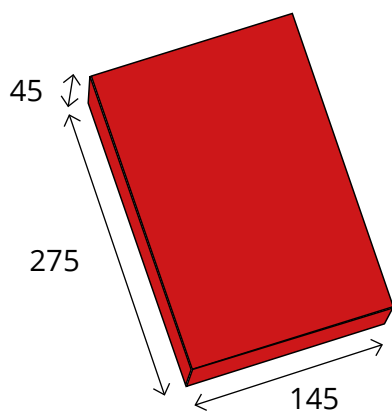

Taille maxi du colis en mm
pour HED 25 et HED 40



HED 25

SERRURE HED 25 ET HED 40



Serrure électronique avec clé de secours.



HED 40

MODÈLE	Dim. extérieure HxLxP en mm	Dim. intérieure HxLxP en mm	Volume en litres	Poids en kg
HED 25	508 x 355 x 355	217 x 349 x 280	21	43
HED 40	686 x 355 x 355	395 x 349 x 280	38	56

Le meilleur des coffres-forts
et armoires fortes
dédiés à la protection
de vos biens.



Catalogue général

Coffres-forts

HT - MB
VULCAIN





PROTECT DUO CLASSE 0 - 1
ZEPHIR DUO CLASSE 1
ZEPHIR DUO CLASSE 2 - 3
ZEPHIR DUO CLASSE 4 - 5
COFFRES À EMMURER



GAMME HT

Protection anti-effraction norme européenne EN 14450.
Classe S1 (uniquement les modèles avec serrure à clé et serrure électronique).
Blindage anti-perçage au manganèse du système de condamnation.

CARACTÉRISTIQUES TECHNIQUES

-  Construction en acier de 1^{er} choix, structure indéformable et monobloc en acier de 30/10^e.
-  Porte inarrachable sans gonds apparents, à double paroi épaisseur totale 40 mm dont 60/10^e en acier.
-  Ouverture de la porte à 90°.
-  Trous de scellement (2 dans le dos, 2 à la base).
-  Finition peinture époxy (poudre) cuite au four à 180°C. Coloris noir RAL 9005.



HT 15

1 tablette.
Serrure à clé.



HT 70

1 tablette amovible.
Serrure électronique.

MODÈLE	Dim. extérieure HxLxP en mm	Dim. intérieure HxLxP en mm	Nombre d'étagères	Volume en litres	Poids en kg
HT 15	220 x 350 x 250	214 x 344 x 210	1	15	15
HT 30	320 x 400 x 300	314 x 394 x 260	1	32	24
HT 50	400 x 400 x 350	394 x 394 x 310	1	48	35
HT 60	500 x 400 x 350	494 x 394 x 310	1	60	36
HT 70	600 x 400 x 350	594 x 394 x 310	1	72	40
HT 135	900 x 450 x 380	894 x 444 x 335	2	135	65

SERRURES HT & MB



Serrure de coffre-fort WITTKOPP réf. 2618 testée A2P niveau A (2 clés fournies).



Serrure électronique norme européenne ENV 1300 classe 2 VDS.
1 000 000 de combinaisons,
1 code maître et 1 code utilisateur programmables.
Alimentation par pile 9 volts accessible sous le clavier.



Serrure de coffre-fort WITTKOPP Typ 26 ref. 2618. Certifiée A2P classe A/E, certificat 15,49 (2 clés fournies).
Asservie à une serrure à 4 tubes compteurs de 20 numéros totalisant 160 000 combinaisons.



GAMME MB



Protection anti-effraction norme européenne EN 14450.
 Classe S2 (uniquement les modèles avec serrure à clé et serrure électronique).
 Blindage anti-perçage au manganèse du système de condamnation.
Protection anti-feu DIN 4102.

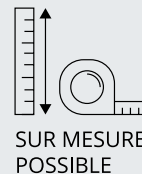

SUR MESURE
 POSSIBLE



TOUTES TEINTES
 POSSIBLES

CARACTÉRISTIQUES TECHNIQUES

- + Construction en double paroi, structure indéformable et monobloc.
- + Porte inarrachable sans gonds apparents, ouverture à 90°.
- + Perçages pour fixations (2 dans le dos, 2 à la base ø 10 mm).
- + Finition peinture époxy (poudre) cuite au four.
 Couleur gris clair RAL 9006.



MB 30

1 tablette amovible
 Serrure à clé



MB 60

2 tablettes réglables
 en hauteur au pas de 40 mm.
 Serrure électronique.

MODÈLE	Dim. extérieure HxLxP en mm	Dim. intérieure HxLxP en mm	Épaisseur parois Corps en mm / Porte en mm		Nombre d'étagères	Volume en litres	Poids en kg
MB 18	300 x 350 x 380	225 x 284 x 296	33	45	1	18	25
MB 30	300 x 420 x 380	225 x 354 x 296	33	45	1	24	30
MB 40	430 x 430 x 395	360 x 354 x 296	38	53	1	38	49
MB 60	610 x 430 x 395	530 x 354 x 296	38	53	2	55	66
MB 80	810 x 430 x 395	730 x 354 x 296	38	53	2	76	82

PROTECTION ANTI-FEU

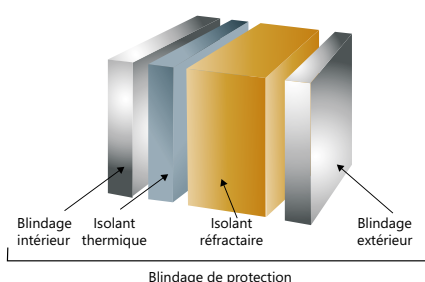

Dans un coffre-fort sans isolant, la température s'élève très rapidement lors d'un incendie. Avec les coffres série MB, vos documents seront mieux protégés. La performance des matériaux ignifuges aux normes DIN 4102 ralentit considérablement la montée de la température interne.

> COFFRES-FORTS NORME ALLEMANDE

GAMME VULCAIN



Norme allemande VDMA niveau B.
Protection anti-feu DIN 4102.

CARACTÉRISTIQUES TECHNIQUES

- + Robuste construction en acier de 1^{er} choix avec parois défensives de forte épaisseur.
- + Blindage anti-perçage au manganèse du système de condamnation conforme à la norme VDMA.
- + Ouverture de la porte à 90°.
- + Trou de scellement à la base ø14 mm.
- + Couleur standard gris clair RAL 9006.



VULCAIN 40

1 tablette réglable.
Serrure électronique.



VULCAIN 200

Équipement standard avec 3 tablettes réglables sur crémaillères au pas de 40 mm.
Serrure électronique.

SERRURES VULCAIN



Serrure de coffre-fort WITTKOPP réf. 2618 testée A2P niveau A (2 clés fournies).



Serrure électronique norme européenne ENV 1300 classe 2 VDS.
1 000 000 de combinaisons,
1 code maître et 1 code utilisateur programmables.
Alimentation par pile 9 volts accessible sous le clavier.



Serrure de coffre-fort WITTKOPP Typ 26 ref. 2618. Certifiée A2P classe A/E, certificat 15,49 (2 clés fournies).
Asservie à une serrure à 4 tubes compteurs de 20 numéros totalisant 160 000 combinaisons.



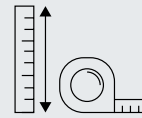

SUR MESURE
POSSIBLE



TOUTES TEINTES
POSSIBLES



VULCAIN 130

Équipement standard avec 2 tablettes réglables sur crémaillères au pas de 40 mm. Serrure à clé.



VULCAIN 60

1 tablette réglable. Serrure à clé.

MODÈLE	Dim. extérieure HxLxP en mm	Dim. intérieure HxLxP en mm	Épaisseur parois en mm		Nombre d'étagères	Nombre de pènes	Volume en litres	Poids en kg
			Corps	Porte				
VULCAIN 40	480 x 475 x 450	360 x 345 x 315	65	70	1	3	40	200
VULCAIN 60	655 x 475 x 450	535 x 345 x 315	65	70	1	4	58	200
VULCAIN 80	855 x 475 x 450	735 x 345 x 315	65	70	2	4	80	200
VULCAIN 130	800 x 650 x 500	680 x 520 x 365	65	70	2	4	130	200
VULCAIN 170	1000 x 650 x 500	880 x 520 x 365	65	70	3	6	167	200
VULCAIN 200	1200 x 650 x 500	1080 x 520 x 365	65	70	3	6	205	200

PROTECTION ANTI-FEU

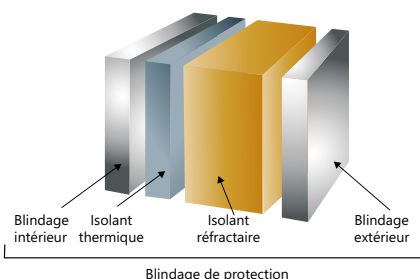

Dans un coffre-fort sans isolant, la température s'élève très rapidement lors d'un incendie. Avec les coffres série VULCAIN, vos documents seront mieux protégés. La performance des matériaux ignifuges aux normes DIN 4102 ralentit considérablement la montée de la température interne.

GAMME PROTECT DUO CLASSE 0



Norme européenne EN 1143-1. Label Euro/VDS.

Valeur assurée : 8 000 €.

Homologation ignifuge 1 heure papier. Norme européenne EN 1047-1/S60P.



TOUTES TEINTES
POSSIBLES

CARACTÉRISTIQUES TECHNIQUES

- + Coffre-fort de nouvelle génération alliant la sécurité physique à la protection incendie pour des performances anti-effractions exceptionnelles.
- + Blindage des systèmes de condamnation par parois de manganèse imperçables.
- + Verrouillage de la porte sur les 4 côtés par pènes actifs/passifs, anti-sciage Ø 20 mm.
- + Épaisseur des parois : corps 50 mm, porte 82 mm. Trou de scellement à la base Ø 14 mm.
- + Ouverture de la porte à 180°.
- + Couleur standard gris clair RAL 9006.



PR 0220

Équipement standard :
3 tablettes réglables sur
crémaillères au pas de 40 mm,
serrure électronique.

PR 0054

1 tablette.
Serrure électronique.



MODÈLE	Dim. extérieure HxLxP en mm	Dim. intérieure HxLxP en mm	Nombre de pènes	Nombre d'étagères	Volume en litres	Poids en kg
PROTECT DUO 34	380 x 463 x 440	297 x 365 x 314	6	1	34	98
PROTECT DUO 40	440 x 463 x 440	357 x 365 x 314	6	1	40	110
PROTECT DUO 54	379 x 589 x 471	294 x 489 x 339	6	1	54	108
PROTECT DUO 60	615 x 463 x 440	532 x 365 x 314	6	2	60	138
PROTECT DUO 66	482 x 589 x 471	397 x 489 x 339	6	1	66	118
PROTECT DUO 80	775 x 463 x 440	695 x 365 x 314	6	2	80	155
PROTECT DUO 93	615 x 589 x 471	529 x 489 x 339	6	2	93	140
PROTECT DUO 123	801 x 589 x 471	716 x 489 x 339	6	2	123	180
PROTECT DUO 220	1137 x 704 x 471	1052 x 604 x 339	8	3	220	305
PROTECT DUO 253	1322 x 704 x 471	1237 x 604 x 339	8	3	253	340
PROTECT DUO 291	1507 x 704 x 471	1422 x 604 x 339	8	3	291	375

SERRURES PROTECT DUO CLASSE 0 & CLASSE 1



Serrure de coffre-fort WITTKOPP réf. 2618 testée A2P niveau A (2 clés fournies).



Serrure de coffre-fort WITTKOPP Typ 26 réf. 2618. Certifiée A2P classe A/E, Certificat 15.49 (2 clés fournies) + serrure électronique classe 2 VDS.



Serrure électronique classe 2 VDS 1 000 000 de combinaisons alphanumériques, intâtable, temporisation après la 3^{ème} erreur. 1 code maître et 1 code utilisateur programmables. Alimentation par pile avec système extérieur de secours.

GAMME PROTECT DUO CLASSE 1



Classe 1 • Norme européenne EN 1143-1 • Label A2P.E.

Valeur assurable : 25 000 €.

Homologation ignifuge 1 heure papier. Norme européenne EN 1047-1/S60P.

CARACTÉRISTIQUES TECHNIQUES

- + Coffre-fort de nouvelle génération alliant la sécurité physique à la protection incendie pour des performances anti-effraction exceptionnelles.
- + Blindage des systèmes de condamnation par parois de manganèse imperçables.
- + Verrouillage de la porte sur les 4 côtés par pènes actifs/passifs, anti-sciage Ø 20 mm.
- + Epaisseur des parois : corps 50 mm, porte 82 mm.
- + Trou de scellement à la base Ø 14 mm.
- + Ouverture de la porte à 180°.
- + Couleur standard gris clair RAL 9006.
- + Coffre fort Certifié A2P pour TABAC.



PR 1291

Equipement standard :
3 tablettes réglables en hauteur
sur crémaillères au pas de 40 mm,
serrure électronique.



PR 1060

Equipement standard :
2 tablettes réglables en hauteur
sur crémaillères au pas 40 mm,
serrure à clé.



	MODÈLE	Dim. extérieure HxLxP en mm	Dim. intérieure HxLxP en mm	Nombre de pènes	Nombre d'étagères	Volume en litres	Poids en kg
VDS	PROTECT DUO 34	380 x 463 x 440	297 x 365 x 314	6	1	34	105
	PROTECT DUO 40	440 x 463 x 440	357 x 365 x 314	6	1	40	116
	PROTECT DUO 60	615 x 463 x 440	532 x 365 x 314	6	2	60	145
	PROTECT DUO 80	775 x 463 x 440	695 x 365 x 314	6	2	80	160
A2P/E	PROTECT DUO 54	379 x 589 x 471	294 x 489 x 339	6	1	54	115
	PROTECT DUO 66	482 x 589 x 471	397 x 489 x 339	6	1	66	127
	PROTECT DUO 93	615 x 589 x 471	529 x 489 x 339	6	2	93	150
	PROTECT DUO 123	801 x 589 x 471	716 x 489 x 339	6	2	123	200
	PROTECT DUO 220	1137 x 704 x 471	1052 x 604 x 339	8	3	220	325
	PROTECT DUO 253	1322 x 704 x 471	1237 x 604 x 339	8	3	253	365
	PROTECT DUO 291	1507 x 704 x 471	1422 x 604 x 339	8	3	291	395

GAMME ZÉPHIR CLASSE 1



Norme européenne EN 1143-1 • Label Euro/VDS.

Valeur assurable : 25 000 euros.

Ignifuge papier 30 minutes. Norme européenne EN 15659.

CARACTÉRISTIQUES TECHNIQUES

- ⊕ Construction renforcée avec 4 parois défensives et remplissage ignifuge.
- ⊕ Blindage au manganèse des systèmes de condamnation.
- ⊕ Ouverture de la porte à 180°.
- ⊕ Tablettes réglables sur crémaillères au pas de 40 mm.
- ⊕ Verrouillage de la porte par pènes tournants chromés, anti-siège.
- ⊕ 1 trou de scellement à la base ø 14 mm (trou pour fixation murale en option).



ZR 1228

2 tablettes réglables.
Serrure à clé.



ZR 1415

3 tablettes réglables.
Serrure électronique.

SERRURES ZÉPHIR CLASSE 1



Serrure de coffre-fort WITTKOPP réf. 2618 testée A2P niveau A (2 clés fournies).



Serrure de coffre-fort WITTKOPP Typ 26 réf. 2618. Certifiée A2P classe A/E, certificat 15.49 (2 clés fournies) + serrure électronique classe 2 VDS.



Serrure électronique classe 2 VDS 1 000 000 de combinaisons alphanumériques, intâtable, temporisation après la 3^{ème} erreur. 1 code maître et 1 code utilisateur programmables. Alimentation par pile avec système extérieur de secours.



Serrure électronique Wittkopp avec audit Classe 2 VDS. 1 000 000 de combinaisons Temporisation après la 3^{ème} erreur 1 code maître / 9 codes utilisateurs Fonction code subordonné (le code maître interdit l'ouverture aux utilisateurs). Fonction ouverture code conjoint. Fonction temporisation à l'ouverture de 0 à 99 mn. **En option :** Fonction plages horaires d'ouverture. Audit horodaté des 250 derniers événements.



ZR 1769

3 tablettes réglables.
Serrure électronique.

MODÈLE	Dim. extérieure HxLxP en mm	Dim. intérieure HxLxP en mm	Nombre d'étagères	Volume en litres	Poids en kg
ZR 1041	514 x 604 x 400	375 x 468 x 234	1	41	115
ZR 1080	606 x 636 x 510	467 x 500 x 344	1	80	148
ZR 1114	806 x 636 x 510	667 x 500 x 344	1	114	188
ZR 1119	906 x 636 x 510	767 x 500 x 344	2	132	200
ZR 1149	1006 x 636 x 510	867 x 500 x 344	1	149	220
ZR 1183	1206 x 636 x 510	1067 x 500 x 344	2	183	250
ZR 1228	1006 x 836 x 600	867 x 700 x 434	2	228	290
ZR 1339	1256 x 836 x 600	1117 x 700 x 434	2	339	335
ZR 1415	1506 x 836 x 600	1367 x 700 x 434	3	415	395
ZR 1506	1806 x 836 x 600	1667 x 700 x 434	3	506	470
ZR 1769 Double porte	1806 x 1200 x 600	1667 x 1064 x 434	3	769	650

GAMME ZÉPHIR CLASSE 2



Norme européenne EN 1143-1 • Label A2P.E.

Valeur assurable : 35 000 euros.

Ignifuge papier 30 minutes. Norme européenne EN 15659.

CARACTÉRISTIQUES TECHNIQUES

- ✚ Construction à parois multiples.
- ✚ Remplissage ignifuge + matériaux composites anti-effraction.
- ✚ Porte renforcée de 115 mm.
- ✚ Condamnation définitive du coffre par délateur mécanique en cas de tentative d'effraction.
- ✚ Blindage des systèmes de condamnation par pavés de manganèse.
- ✚ Tablettes réglables sur crémaillères au pas de 40 mm.
- ✚ Verrouillage de la porte par pènes tournants chromés, anti-sciage.
- ✚ 1 trou de scellement à la base ø 14 mm.

Disponible également en classe A selon IGI 1300

ZR 2523

3 tablettes réglables.
Serrure à clé.



MODÈLE	Dim. extérieure HxLxP en mm	Dim. intérieure HxLxP en mm	Nombre d'étagères	Volume en litres	Poids en kg
ZEPHIR 2043	514 x 604 x 400	379 x 488 x 235	1	43	263
ZEPHIR 2084	606 x 636 x 510	471 x 520 x 345	1	84	366
ZEPHIR 2120	806 x 636 x 510	671 x 520 x 345	1	120	410
ZEPHIR 2138	906 x 636 x 510	771 x 520 x 345	2	138	479
ZEPHIR 2156	1006 x 636 x 510	871 x 520 x 345	1	156	494
ZEPHIR 2192	1206 x 636 x 510	1071 x 520 x 345	2	192	592
ZEPHIR 2272	1006 x 836 x 600	871 x 720 x 435	2	272	730
ZEPHIR 2351	1256 x 836 x 600	1121 x 720 x 435	2	351	835
ZEPHIR 2429	1506 x 836 x 600	1371 x 720 x 435	3	429	915
ZEPHIR 2523	1806 x 836 x 600	1671 x 720 x 435	3	523	1145
ZEPHIR 2787	1806 x 1200 x 600	1671 x 1084 x 435	3	787	1378

SERRURES ZÉPHIR CLASSE 2 ET CLASSE 3



Serrure de coffre-fort WITTKOPP réf. 2618 testée A2P niveau A (2 clés fournies).



Serrure électronique classe 2 VDS 1 000 000 de combinaisons alphanumériques, intâtable, temporisation après la 3^{ème} erreur. 1 code maître et 1 code utilisateur programmables. Alimentation par pile avec système extérieur de secours.



Serrure à clé A2P Typ 26 réf. 2618 certifiée A2P classe A/E, Cert. 15.49 (2 clés fournies) + Serrure électronique Wittkopp avec audit classe 2 VDS, 1 000 000 de combinaisons, temporisation après la 3^{ème} erreur, 1 code maître / 9 codes utilisateurs. Fonction code subordonné (le code maître interdit l'ouverture aux utilisateurs). Fonction ouverture code conjoint. Fonction temporisation à l'ouverture de 0 à 99 minutes.

En option :

Fonction plages horaires d'ouverture.
Audit horodaté des 250 derniers événements.



Serrure à disques Sargent et Greenleaf Certifiée A2P. Classe B/E (Certi. CM 1.81) UL groupe 1 réf. 8550, 800 000 combinaisons, intâtable, silencieuse, antimaniipulations.

GAMME ZÉPHIR CLASSE 3



Norme européenne EN 1143-1 • Label A2P.E.

Valeur assurable : 55 000 euros.

Ignifuge papier 30 minutes. Norme européenne EN 15659.

CARACTÉRISTIQUES TECHNIQUES

- + Construction à parois multiples.
- + Remplissage ignifuge + matériaux composites anti-effraction.
- + Porte renforcée de 115 mm.
- + Condamnation définitive du coffre par délateur mécanique en cas de tentative d'effraction.
- + Blindage des systèmes de condamnation par pavés de manganèse.
- + Tablettes réglables sur crémaillères au pas de 40 mm.
- + Verrouillage de la porte par pènes tournants chromés, anti-sciage.
- + 1 trou de scellement à la base ø 14 mm.



ZR 3064

1 tablette.
Serrure à clé.

ZR 3554

4 tablettes réglables.
Serrure à clé.



MODÈLE	Dim. extérieure HxLxP en mm	Dim. intérieure HxLxP en mm	Nombre d'étagères	Volume en litres	Poids en kg
ZR 3064	606 x 636 x 510	435 x 484 x 306	1	64	380
ZR 3094	806 x 636 x 510	635 x 484 x 306	2	94	449
ZR 3108	906 x 636 x 510	735 x 484 x 306	2	108	498
ZR 3123	1006 x 636 x 510	835 x 484 x 306	2	123	542
ZR 3153	1206 x 636 x 510	1035 x 484 x 306	3	153	654
ZR 3283	1006 x 836 x 700	835 x 684 x 496	2	283	795
ZR 3368	1256 x 836 x 700	1085 x 684 x 496	3	368	1015
ZR 3452	1506 x 836 x 700	1335 x 684 x 496	3	452	1150
ZR 3554	1806 x 836 x 700	1635 x 684 x 496	4	554	1290
ZR 3849 Double porte	1806 x 1200 x 700	1635 x 1048 x 1096	4	849	1995

GAMME ZÉPHIR CLASSE 4



Norme européenne EN 1143-1.

Valeur assurable : 110 000 euros.

Ignifuge papier 30 minutes • Norme européenne EN 15659.

CARACTÉRISTIQUES TECHNIQUES

- ⊕ Construction à parois multiples.
- ⊕ Remplissage ignifuge + matériaux composites anti-effraction.
- ⊕ Porte renforcée de 115 mm.
- ⊕ Condamnation définitive du coffre par délateur mécanique en cas de tentative d'effraction.
- ⊕ Blindage des systèmes de condamnation par pavé de manganèse.
- ⊕ Tablettes réglables sur crémaillères au pas de 40 mm.
- ⊕ 1 trou de scellement à la base ø 14 mm.

ZR 4127

2 tablettes réglables.
Serrure à clé + disque.



MODÈLE	Dim. extérieure HxLxP en mm	Dim. intérieure HxLxP en mm	Nombre d'étagères	Volume en litres	Poids en kg
ZR 4083 G7	706 x 636 x 510	556 x 504 x 304	1	83	388
ZR 4101 G7	806 x 636 x 510	656 x 504 x 304	2	101	494
ZR 4116 G7	906 x 636 x 510	756 x 504 x 304	2	116	548
ZR 4127 G7	800 x 700 x 550	650 x 568 x 344	2	127	593
ZR 4132 G7	1006 x 636 x 510	856 x 504 x 304	2	132	596
ZR 4162 G7	1206 x 636 x 510	1056 x 504 x 304	3	162	719
ZR 4216 G7	1250 x 700 x 550	1100 x 568 x 344	3	216	856
ZR 4265 G7	1500 x 700 x 550	1350 x 568 x 344	3	265	910
ZR 4298 G7	1006 x 836 x 700	856 x 704 x 494	2	298	930
ZR 4315 G7	1506 x 806 x 550	1356 x 674 x 344	3	315	1029
ZR 4353 G7	1950 x 700 x 550	1800 x 568 x 344	4	353	1144
ZR 4385 G7	1806 x 806 x 550	1656 x 674 x 344	4	385	1155
ZR 4473 G7	1506 x 836 x 700	1356 x 704 x 494	3	473	1232
ZR 4508 G7	1950 x 950 x 550	1800 x 818 x 344	4	508	1419
ZR 4577 G7	1806 x 836 x 700	1656 x 704 x 494	4	577	1490
ZR 4715 G7	1950 x 1260 x 550	1800 x 1128 x 344	4	715	1792
ZR 4790 G7	1806 x 1486 x 550	1656 x 1354 x 344	4	790	1882
ZR 4891 G7	1806 x 1200 x 700	1656 x 1068 x 494	4	891	1988

SERRURES ZÉPHIR CLASSE 4 ET CLASSE 5



Serrure de coffre-fort WITTKOPP réf. Cawi 1821 classe B/E, certificat N° CM 15.70 (2 clés fournies) + serrure à disques groupe 2.



Serrure de coffre-fort WITTKOPP réf. Cawi 1821 classe B/E, certificat N° CM 15.70 (2 clés fournies) + Serrure électronique Wittkopp avec audit classe 2 VDS, 1 000 000 de combinaisons, temporisation après la 3^{ème} erreur, 1 code maître / 9 codes utilisateurs. Fonction code subordonné (le code maître interdit l'ouverture aux utilisateurs). Fonction ouverture code conjoint. Fonction temporisation à l'ouverture de 0 à 99 mn.

En option :

Fonction plages horaires d'ouverture.
Audit horodaté des 250 derniers événements.

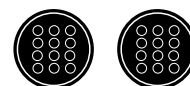

2 serrures électroniques Wittkopp avec audit.



2 serrures à disques groupe 2.

GAMME ZÉPHIR CLASSE 5



Norme européenne EN 1143-1.

Valeur assurable : 200 000 euros.

Ignifuge papier 30 minutes • Norme européenne EN 15659.

CARACTÉRISTIQUES TECHNIQUES

- + Construction à parois multiples.
- + Remplissage ignifuge + matériaux composites anti-effraction.
- + Porte renforcée de 115 mm.
- + Condamnation définitive du coffre par délateur mécanique en cas de tentative d'effraction.
- + Blindage des systèmes de condamnation par pavés de manganèse.
- + Tablettes réglables sur crémaillères au pas de 40 mm.
- + 1 trou de scellement à la base ø 14 mm.



ZR 5159

3 tablettes réglables.
Serrure électronique + clé.

MODÈLE	Dim. extérieure HxLxP en mm	Dim. intérieure HxLxP en mm	Nombre d'étagères	Volume en litres	Poids en kg
ZR 5099 G7	842 x 672 x 538	656 x 504 x 299	2	99	652
ZR 5114 G7	942 x 672 x 538	756 x 504 x 299	2	114	719
ZR 5125 G7	836 x 736 x 578	650 x 568 x 339	2	125	769
ZR 5129 G7	1042 x 672 x 538	856 x 504 x 299	2	129	780
ZR 5159 G7	1242 x 672 x 538	1056 x 504 x 299	3	159	928
ZR 5212 G7	1286 x 736 x 578	1100 x 568 x 339	3	212	1096
ZR 5260 G7	1536 x 736 x 578	1350 x 568 x 339	3	260	1203
ZR 5295 G7	1042 x 872 x 728	856 x 704 x 489	2	295	1182
ZR 5310 G7	1542 x 842 x 578	1356 x 674 x 339	3	310	1323
ZR 5347 G7	1986 x 736 x 578	1800 x 568 x 339	4	347	1479
ZR 5378 G7	1842 x 842 x 578	1656 x 674 x 339	4	378	1493
ZR 5381 G7	1292 x 872 x 728	1106 x 704 x 489	3	381	1432
ZR 5467 G7	1542 x 872 x 728	1356 x 704 x 489	3	467	1590
ZR 5499 G7	1986 x 986 x 578	1800 x 818 x 339	4	499	1880
ZR 5570 G7	1842 x 872 x 728	1656 x 704 x 489	4	570	1828
ZR 5688 G7	1986 x 1296 x 578	1800 x 1128 x 339	4	688	2250
ZR 5760 G7	1842 x 1522 x 578	1656 x 1354 x 339	4	760	2460
ZR 5865 G7	1842 x 1236 x 728	1656 x 1068 x 489	4	865	2377

GAMME MURAL EUROS VDS CLASSE 1



Norme européenne EN 1143-1.

Label Euro/VDS • Valeur assurable : 25 000 euros.

CARACTÉRISTIQUES TECHNIQUES

- + Coffre-fort à emmurer de haute sécurité.
- + Blindage du système de condamnation par un pavé de manganèse anti-perçage.
- + Porte affleurante avec poignée encastrée pour une meilleure discrétion.
- + Ouverture de la porte à 90°.
- + Coloris gris perle RAL 7035.



MR 0020

Serrure à clé.

MODÈLE	Dim. extérieure HxLxP en mm	Dim. intérieure HxLxP en mm	Nombre d'étagères	Volume en litres	Poids en kg
MURAL 20	330 x 490 x 260	230 x 410 x 165	1	16	40
MURAL 30	330 x 490 x 385	230 x 410 x 290	1	27	43
MURAL 40	430 x 490 x 385	330 x 410 x 290	1	39	57
MURAL 50	530 x 490 x 385	430 x 410 x 290	1	51	65
MURAL 60	630 x 490 x 385	530 x 410 x 290	2	63	75

SERRURES MURAL EUROS VDS



Serrure de coffre-fort WITTKOPP réf. 2618 testée A2P niveau A (2 clés fournies).



Serrure de coffre-fort classe 2 VDS, 1 000 000 de combinaisons alphanumériques, intâtable, temporisée après la 3^{ème} erreur. Condamnation automatique à la fermeture, clavier affleurant anti-vandalisme. Alimentation par pile avec système extérieur de secours.

GAMME WB



Homologué anti-effraction • Classe S2 • Norme européenne EN 14450.

CARACTÉRISTIQUES TECHNIQUES

- + Porte de 50 mm avec blindage en acier de 60/10^{ème}.
- + Charnières invisibles.
- + Protection coupe-feu dans la porte.
- + Ouverture de la porte à 90°.
- + Condamnation par pênes ø 20 mm.
- + Couleur gris perle RAL 7035.



WB 0003

Serrure à clé.

MODÈLE	Dim. extérieure HxLxP en mm	Dim. intérieure HxLxP en mm	Nombre d'étagères	Volume en litres	Poids en kg
WB 2	266 x 300 x 200	200 x 234 x 135	0	6	12
WB 3	426 x 420 x 200	360 x 340 x 135	1	16	24
WB 4	426 x 420 x 360	360 x 340 x 295	1	36	28
WB 5	600 x 420 x 360	530 x 340 x 295	1	53	38
WB 6	800 x 420 x 360	730 x 340 x 295	2	73	51

SERRURE WB



Serrure de coffre-fort WITTKOPP réf. 2618 testée A2P niveau A (2 clés fournies).



Le meilleur des coffres-forts
et armoires fortes
dédiés à la protection
de vos biens.



Catalogue général

Coffres-forts de dépôt de fonds

SR - SE
VULCAIN DÉPÔT
ZEPHIR DÉPÔT CLASSE 1 - 2 - 3
COFFRES-FORTS DE TRANSFERT DE FONDS
CONSIGNES BANCAIRES ET
COLONNES DE COMPARTIMENTS









> COFFRES-FORTS DE DÉPÔT DE FOND

GAMME SR

Homologué anti-effraction classe S1 • Norme européenne EN 14450.

CARACTÉRISTIQUES TECHNIQUES

-  Construction robuste en tôle d'acier de 1^{er} choix de 30/10°.
-  Porte de 45 mm avec plaque de blindage de 6 mm.
-  Porte inarrachable sans gonds apparents.
-  Ouverture de la porte à 90°.
-  Trous de fixation : 2 dans le dos, 2 à la base Ø 10 mm.
-  Finition peinture époxy (poudre) cuite au four, couleur gris clair RAL 9006.

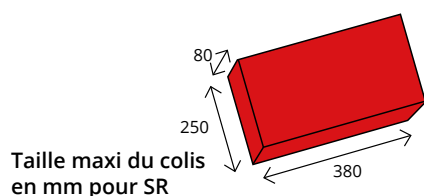
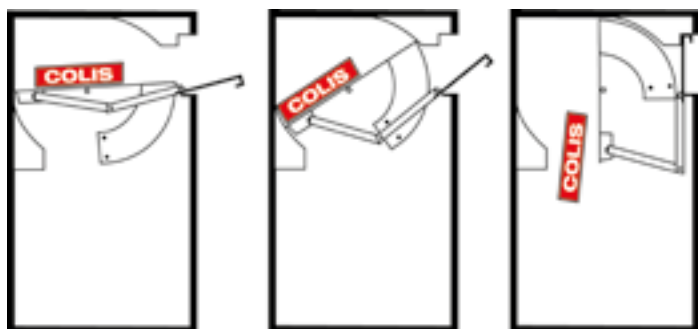

SR 800

Serrure électronique.

MODÈLE	Dim. extérieure HxLxP en mm	Dim. intérieure HxLxP en mm	Volume en litres	Poids en kg
SR 800	800 x 500 x 400	465 x 480 x 350	78	75
SR 801	1000 x 500 x 400	665 x 480 x 350	111	90
SR 802	1200 x 500 x 400	865 x 480 x 350	145	115

SERRURES SR ET SE



Serrure de coffre-fort WITTKOPP réf. 2618 testée A2P niveau A (2 clés fournies).



Serrure électronique norme européenne ENV 1300 classe 2 VDS. 1 000 000 de combinaisons, 1 code maître et 1 code utilisateur programmables. Alimentation par pile de 9 volts accessible sous le clavier.

GAMME SE

Homologué anti-effraction Classe S1 • Norme européenne EN 14450.

CARACTÉRISTIQUES TECHNIQUES

- + Construction robuste en tôle d'acier de 1^{er} choix de 30/10°.
- + Porte de 45 mm avec plaque de blindage de 6 mm.
- + Porte inarrachable sans gonds apparents.
- + Ouverture de la porte à 90°.
- + Trous de fixation : 2 dans le dos, 2 à la base Ø 10 mm.
- + Finition peinture époxy (poudre) cuite au four, couleur gris clair RAL 9006.

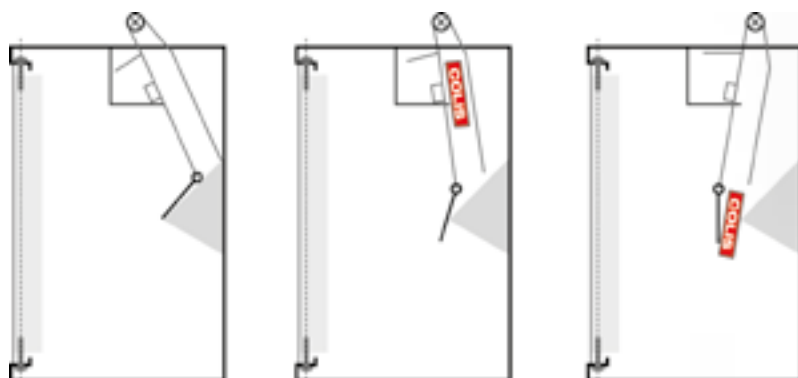

SE 901

Serrure électronique.

PRINCIPE DE FONCTIONNEMENT :

Système de dépôt à levier avec système anti-pêche intégré sur le dessus du coffre. Dimensions de la fente de dépôt : 330 mm x 40 mm.



MODÈLE	Dim. extérieure HxLxP en mm	Dim. intérieure HxLxP en mm	Volume en litres	Poids en kg
SE 900	606 x 426 x 380	590 x 410 x 320	77	55
SE 901	806 x 426 x 380	790 x 410 x 320	103	65
SE 902	996 x 426 x 380	980 x 410 x 320	128	85



GAMME VULCAIN DÉPÔT

Protection anti-effraction.

CARACTÉRISTIQUES TECHNIQUES

-  Robuste construction en acier de 1^{er} choix avec parois défensives de forte épaisseur.
-  Blindage anti-perçage au manganèse du système de condamnation.
-  Couleur standard gris clair RAL 9006.



VD 040

Serrure à clé.



VD 0130

Serrure à clé.

TAILLE MAXI DU DÉPÔT

Pour Vulcain Dépôt 130/170/200

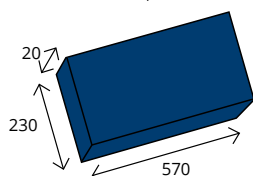

Pour Vulcain Dépôt 40/60/80

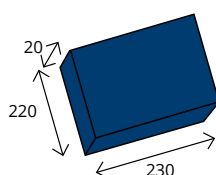

SERRURES VULCAIN DÉPÔT



Serrure de coffre-fort WITTKOPP réf. 2618 testée A2P Niveau A (2 clés fournies).



Serrure de coffre-fort WITTKOPP Typ 26 ref. 2618. Certifiée A2P classe A/E, certificat 15,49 (2 clés fournies). Asservie à une serrure à 4 tubes compteurs de 20 numéros totalisant 160 000 combinaisons.



Serrure électronique classe 2 VDS, 1 000 000 de combinaisons alphanumériques, intâtable, temporisation après la 3^{ème} erreur. 1 code maître et 1 code utilisateur programmables. Alimentation par pile avec système extérieur de secours.



Serrure électronique Wittkopp avec audit Classe 2 VDS. 1 000 000 de combinaisons. Temporisation après la 3^{ème} erreur. 1 code maître / 9 codes utilisateurs fonction code subordonné (le code maître interdit l'ouverture aux utilisateurs). Fonction ouverture code conjoint. Fonction temporisation à l'ouverture de 0 à 99 mn.

En option :

Fonction plages horaires d'ouverture. Audit horodaté des 250 derniers événements.



VD 080

Serrure électronique.



VD 0200

Serrure électronique.

MODÈLE	Dim. extérieure HxLxP en mm	Dim. intérieure HxLxP en mm	Épaisseur parois Corps en mm / Porte en mm		Nombre d'étagères	Nombre de pènes	Volume en litres	Poids en kg
VULCAIN DÉPÔT 40	680 x 475 x 450	360 x 345 x 315	65	70	1	3	40	240
VULCAIN DÉPÔT 60	850 x 475 x 450	535 x 345 x 315	65	70	1	4	58	240
VULCAIN DÉPÔT 80	1055 x 475 x 450	735 x 345 x 315	65	70	2	4	80	240
VULCAIN DÉPÔT 130	1000 x 650 x 500	680 x 520 x 365	65	70	2	4	130	240
VULCAIN DÉPÔT 170	1200 x 650 x 500	880 x 520 x 365	65	70	3	6	167	240
VULCAIN DÉPÔT 200	1420 x 650 x 500	1080 x 520 x 365	65	70	3	6	205	240

GAMME ZÉPHIR DÉPÔT CLASSE 1/2/3

Norme européenne EN 1143-2, (norme spécifique pour les coffres de dépôts de fonds et dépôts de nuit).
Valeur assurable : de 25 000 euros à 55 000 euros.

PLUSIEURS CONFIGURATIONS POSSIBLES

- 1) Tiroir vers l'avant en version standard.
- 2) Tiroir vers l'arrière ou sur les côtés.
- 3) Tiroir déporté vers l'arrière ou sur les côtés pour traverser un mur.

CARACTÉRISTIQUES TECHNIQUES

- + Construction renforcée multiples parois.
- + Blindage anti-perçage au manganèse du système de condamnation.
- + Tablette réglable sur crémaillères au pas de 40 mm.
- + Verrouillage de la porte par pènes tournants chromés, anti-sciage.
- + Trou de scellement à la base ø14 mm. (Trou pour fixation murale en option).



ZD 1201

Serrure à clé.



ZD 802

Serrure à clé.

SERRURES ZÉPHIR DÉPÔT CLASSE 1 - 2 - 3



Serrure de coffre-fort WITTKOPP réf. 2618 testée A2P niveau A (2 clés fournies).



Serrure électronique Wittkopp avec audit + Serrure de coffre-fort WITTKOPP Typ 26 réf. 2618 Certifiée A2P classe A/E, Certificat 15.49 (2 clés fournies).



Serrure électronique classe 2 VDS, 1 000 000 de combinaisons alphanumériques, intâtable, temporisation après la 3^{ème} erreur. 1 code maître et 1 code utilisateur programmables. Alimentation par pile avec système extérieur de secours.



Serrure électronique Wittkopp avec audit. Classe 2 VDS 1 000 000 de combinaisons. Temporisation après la 3^{ème} erreur. 1 code maître / 9 codes utilisateurs. Fonction code subordonné (le code maître interdit l'ouverture aux utilisateurs). Fonction ouverture code conjoint. Fonction temporisation à l'ouverture de 0 à 99 minutes.

En option :

Fonction plages horaires d'ouverture. Audit horodaté des 250 derniers événements.



Serrure électronique Classe 2 VDS + serrure à clé A2P.

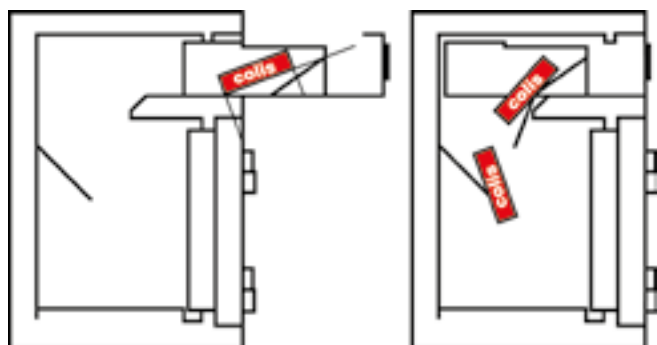

TAILLE MAXI DU COLIS en mm

Avec tiroir vers l'avant ou vers l'arrière

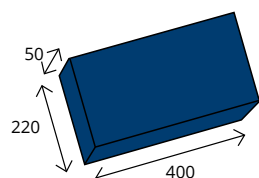

TAILLE MAXI DU COLIS en mm

Avec tiroir sur le côté

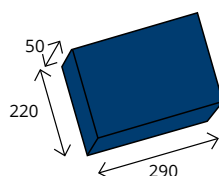

ZEPHIR DÉPÔT 1002

Avec tiroir déporté vers l'arrière pour traverser un mur de 100 mm.

ZEPHIR DÉPÔT CLASSE 1 / VALEUR ASSURABLE 25 000 €

MODÈLE	Dim. extérieure HxLxP en mm	Dim. intérieure HxLxP en mm	Volume en litres	Poids en kg
ZEPHIR DÉPÔT 801	800 x 650 x 550	520 x 520 x 380	100	300
ZEPHIR DÉPÔT 1001	1000 x 650 x 550	720 x 520 x 380	140	300
ZEPHIR DÉPÔT 1201	1200 x 650 x 550	920 x 520 x 380	180	300
ZEPHIR DÉPÔT 1401	1400 x 650 x 550	1120 x 520 x 380	220	300

ZEPHIR DÉPÔT CLASSE 2 / VALEUR ASSURABLE 35 000 €

MODÈLE	Dim. extérieure HxLxP en mm	Dim. intérieure HxLxP en mm	Volume en litres	Poids en kg
ZEPHIR DÉPÔT 802	800 x 650 x 550	520 x 520 x 380	100	385
ZEPHIR DÉPÔT 1002	1000 x 650 x 550	720 x 520 x 380	140	470
ZEPHIR DÉPÔT 1202	1200 x 650 x 550	920 x 520 x 380	180	560
ZEPHIR DÉPÔT 1402	1400 x 650 x 550	1120 x 520 x 380	220	630

ZEPHIR DÉPÔT CLASSE 3 / VALEUR ASSURABLE 55 000 €

MODÈLE	Dim. extérieure HxLxP en mm	Dim. intérieure HxLxP en mm	Volume en litres	Poids en kg
ZEPHIR DÉPÔT 803	800 x 650 x 550	500 x 520 x 360	94	470
ZEPHIR DÉPÔT 1003	1000 x 650 x 550	700 x 520 x 360	130	565
ZEPHIR DÉPÔT 1203	1200 x 650 x 550	900 x 520 x 360	168	675
ZEPHIR DÉPÔT 1403	1400 x 650 x 550	1100 x 520 x 360	205	770

COFFRES DE TRANSFERT DE FONDS



Coffre transfert de fonds avec une porte avant et arrière. Le coffre se place généralement dans un mur et permet en toute sécurité le ramassage (ou l'approvisionnement) des fonds par les convoyeurs.

FONCTION DU SYSTÈME ELECTRONIQUE D'ASSERVISSEMENT

- 1 - Ouverture simultanée des 2 portes impossible.
- 2 - Après une première ouverture et fermeture de la porte extérieure, il faut impérativement une ouverture de la porte intérieure pour pouvoir à nouveau ouvrir la porte extérieure.
- 3 - La porte intérieure peut s'ouvrir à volonté.

EN OPTION

- + Chariot axytrans (fabrication spéciale pose en usine uniquement).
- + Système d'alarme : pose en usine d'une DOCT/ST composée d'un détecteur sismique ARITECH, de 2 contacts de porte, de 2 contacts de pêne serrure, d'1 boîtier de raccordement à la centrale d'alarme.
- + Portillon inox de façade avec serrure à double panneton certifiée A2P.
- + Chaise de pose réglable en hauteur de 700 à 1200 mm avec quatre points de fixation au sol.



CONFIGURATION SPÉCIALE AXYTRANS

- Le coffre du haut est équipé d'un chariot pour recevoir 2 containers axytrans pour le transfert des billets.
- Le coffre du bas à paroi simple (sans classification) est utilisé pour le transfert de la monnaie.

Protection anti-effraction. Norme européenne EN 1143-1 / Classe 1/2/3.



Portillon inox de façade avec serrure à double panneton certifiée A2P.

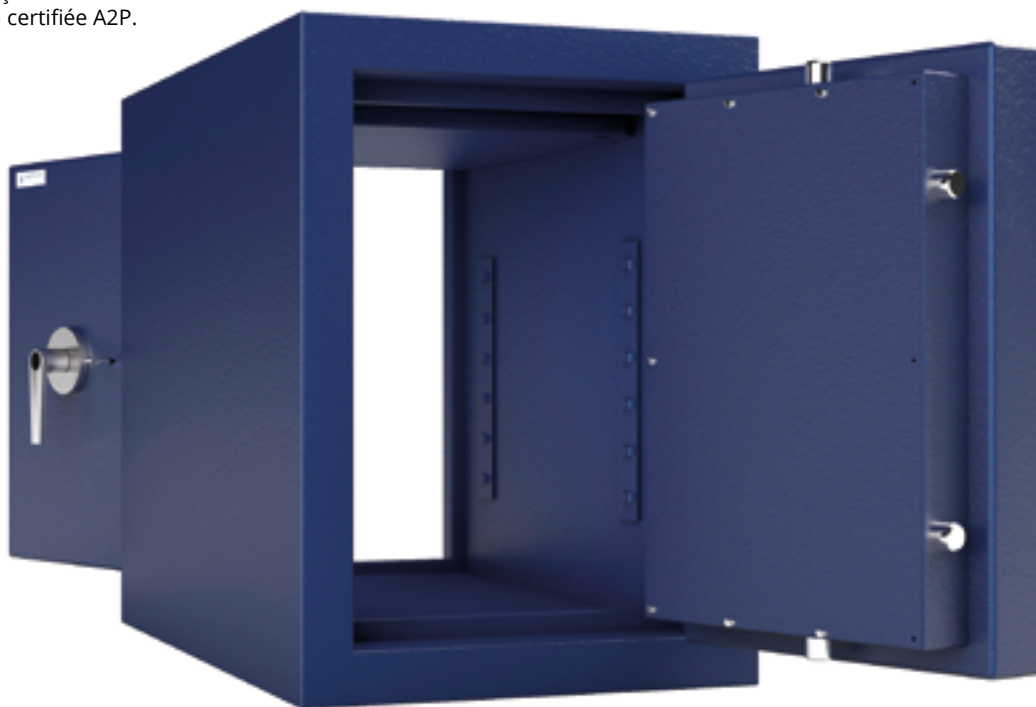

MODÈLE	Niveau de sécurité	Dim. extérieure HxLxP en mm	Dim. intérieure HxLxP en mm	Volume en litres	Poids en kg
TRANSFERT 1	Classe 1	729 x 551 x 795	605 x 430 x 584	142	230
TRANSFERT 2	Classe 2	660 x 604 x 790	540 x 520 x 570	160	450
TRANSFERT 3	Classe 3	660 x 485 x 790	510 x 370 x 520	100	460
TRANSFERT M (passe monnaie)	Corps en 3 mm Portes à double paroi avec blindage de 6 mm	330 x 485 x 790	320 x 475 x 670	100	85

COLONNES CONSIGNES BANCAIRES

Pour une meilleure protection de vos fonds de caisses :
une solution économique, modulable et individualisée.
Veuillez nous indiquer le nombre, la taille et la disposition des casiers.

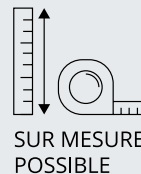

CARACTÉRISTIQUES TECHNIQUES

- + Compartiments numérotés (intérieur et extérieur).
- + Corps monobloc en 20/10^e.
- + Porte renforcée en 50/10^e avec serrure à clé A2P.
- + Dimension intérieure des compartiments :
H102 x L290 x P285.
- + Socle de 200 mm en retrait de 90 mm pour encastrement
dans la cloison.
- + Numérotation intérieure.
- + Porte arrière avec serrure A2P.
- + Socle ouvrant.
- + Cadre de finition.



SERRURE COLONNES CONSIGNES BANCAIRES / COLONNES DE COMPARTIMENTS



Serrure de coffre-fort WITTKOPP réf. 2618
testée A2P niveau A (2 clés fournies).



En option :
Passe général.
Serrure type banque avec clé client
+ clé de contrôle.

COLONNES DE COMPARTIMENTS

Pour une meilleure protection de vos fonds de caisses :
une solution économique, modulable et individualisée.
Veuillez nous indiquer le nombre, la taille et la disposition des casiers.

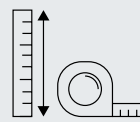

SUR MESURE
POSSIBLE



TOUTES TEINTES
POSSIBLES

CARACTÉRISTIQUES TECHNIQUES

- + Construction monobloc en acier de 1^{er} choix, sans trace d'assemblage ni soudure.
- + Corps en acier de 20/10^e.
- + Porte en 30/10^e. Ouverture de la porte à 90°.
- + Fixable au sol et/ou au mur.



Le meilleur des coffres-forts
et armoires fortes
dédiés à la protection
de vos biens.



Catalogue général

Armoires fortes









PRIMA PROTECT - CLASS PROTECT
STAR PROTECT
CLÉS PROTECT



PRIMA PROTECT 800

Les armoires fortes protègent les entreprises contre l'espionnage industriel, le vandalisme, le vol, les indiscretions.

CARACTÉRISTIQUES TECHNIQUES

-  Construction robuste en tôle de 20/10°.
-  Blindage au manganèse du système de condamnation.
-  Tablettes réglables au pas de 50 mm.
-  Résistance à la charge répartie 120 kg.
-  Ouverture de la porte à 95°.
-  Couleur gris clair Ral 9006.



**PRIMA
PROTECT**

Serrure à clé.



MODÈLE	Dim. extérieure HxLxP en mm	Dim. intérieure HxLxP en mm	Épaisseur parois Corps en mm	Porte en mm	Nombre d'étagères + 1 rail pour dossiers suspendus	Linéaire de classement	Volume en litres	Poids en kg
PRIMA PROTECT 800	1980 x 1000 x 480	1975 x 995 x 420	20	60	5 + 1 rail pour dossiers suspendus	3	830	200

SERRURE PRIMA PROTECT



Serrure de coffre-fort WITTKOPP réf. 2618 testée A2P niveau A (2 clés fournies).



> ARMOIRES SÉCURISÉES À TIROIRS

GAMME CLASS PROTECT

Les armoires fortes protègent les entreprises contre l'espionnage industriel, le vandalisme, le vol, les indiscrétions.

CARACTÉRISTIQUES TECHNIQUES

- + Construction robuste en tôle de 20/10°.
- + Blindage au manganèse du système de condamnation.
- + Structure monobloc homogène et indéformable.
- + Rails montés sur roulement à billes inoxydables.
- + Fermeture des portes à double chicane.
- + 2 trous de scellement à la base ø 14mm.
- + Couleur gris clair RAL 9006.
- + Serrures différentes pour chaque tiroir, avec passe général.



CLASS PROTECT 2T

Serrure à clés.



CLASS PROTECT 5T

Serrure à clés.

MODÈLE	Dim. extérieure HxLxP en mm	Épaisseur parois Corps en mm	Porte en mm	Nombre de pènes	Nombre de tiroirs	Linéaire de classement	Poids en kg
CLASS PROTECT 2T	696 x 550 x 600	30	60	4	2	1028	95
CLASS PROTECT 3T	981 x 550 x 600	30	60	6	3	1542	140
CLASS PROTECT 4T	1266 x 550 x 600	30	60	8	4	2056	195
CLASS PROTECT 5T	1550 x 550 x 600	30	60	10	5	2570	240

SERRURE CLASS PROTECT



Serrure de coffre-fort WITTKOPP réf. 2618 testée A2P niveau A (2 clés fournies par tiroir). Serrures individuelles pour chaque tiroir avec clés identiques.



GAMME STAR PROTECT

CARACTÉRISTIQUES TECHNIQUES

- + Les armoires fortes protègent les entreprises contre l'espionnage industriel, le vandalisme, le vol, les indiscretions.
- + La construction est réalisée en tôle d'acier de 1^{er} choix formant une structure monobloc et indéformable.
- + Corps en 20/10^e, épaisseur totale de la porte 70 mm.
- + Blindage anti-perçage au manganèse du système de condamnation.
- + Feuillure des portes à double chicane, pènes inaccessibles par imbrication des portes à la fermeture.
- + Ouverture de la porte à 200°.
- + Couleur gris clair Ral 9006.



SP 250

Serrure à clé.



SP 900

Serrure électronique.

MODÈLE	Dim. extérieure HxLxP en mm	Dim. intérieure HxLxP en mm	Nombre de pènes	Nombre d'étagères	Volume en litres	Poids en kg
STAR PROTECT 250	1000 x 600 x 500	996 x 596 x 430	8	2 + 1 rail pour dossiers suspendus	255	95
STAR PROTECT 500	1000 x 1200 x 500	996 x 1196 x 430	11	2 + 1 rail pour dossiers suspendus	510	130
STAR PROTECT 480	1600 x 700 x 500	1596 x 696 x 430	8	4 + 1 rail pour dossiers suspendus	477	120
STAR PROTECT 900	1960 x 1000 x 500	1956 x 996 x 430	14	5 + 1 rail pour dossiers suspendus	840	195

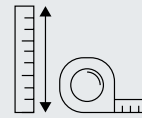

SUR MESURE
POSSIBLE



TOUTES TEINTES
POSSIBLES



SP 480

Serrure électronique.



SP 500

Serrure électronique.

SERRURES STAR PROTECT



Serrure de coffre-fort WITTKOPP
Typ 26 réf. 2618 Certifiée A2P classe A/E,
certificat 15.49 (2 clés fournies).



Serrure de coffre-fort WITTKOPP
Typ 26 réf. 2618 certifiée A2P classe A/E,
certificat 15.49 (2 clés fournies), asservie
à une serrure 4 tubes compteurs de
20 numéros totalisant 160 000
combinaisons.



Serrure de coffre-fort classe 2 VDS,
1 000 000 de combinaisons
alphanumériques, intâtable, temporisée
après la 3^{ème} erreur. 1 code maître et
1 code utilisateur programmables.
Condamnation automatique à la
fermeture de l'armoire. Alimentation par
pile avec système extérieur de secours.







Classe C du SGDN Serrure à disques Sargent et Greenleaf A2P.B.UL Groupe 1,
silencieuse, discrète, intâtable, anti-manipulations. 800 000 combinaisons.
Les armoires STAR PROTECT équipées de cette serrure sont conformes à l'arrêté
du 23 juillet 2010, classe de sécurité C (N°1300/SGDN/PSE/PSD)



GAMME CLÉS PROTECT COMPACT

CARACTÉRISTIQUES TECHNIQUES

CLÉS PROTECT COMPACT 10 À 300

-  Rails d'accrochage de clés réglables sur crémaillères.
-  Blindage au manganèse du système de condamnation.
-  Ouverture de la porte à 100°.
-  Coloris gris clair RAL 7035.



Trappe de dépôt de clés avec chicanes anti-pêche en série sur Clés Protect 10/30/60/100



CLÉS PROTECT 60

Serrure à clé.

MODÈLE CLÉS PROTECT COMPACT	Dim. extérieure HxLxP en mm	Épaisseur corps en 10 ^e	Épaisseur porte en mm	Trous de fixation	Nombre de crochets	Poids en kg
10	300 x 375 x 105	20	55	4 au dos / ø 10mm	10	12
30	400 x 375 x 105	20	55	4 au dos / ø 10mm	30	15
60	400 x 375 x 120	20	55	4 au dos / ø 10mm	60	16
100	640 x 460 x 120	20	55	4 au dos / ø 10mm	100	27
200	640 x 460 x 200	30	60	4 au dos / ø 10mm	200	44
300	640 x 460 x 300	30	60	4 au dos / ø 10mm	300	48

SERRURES CLÉS PROTECT COMPACT ET XL



Serrure de coffre-fort WITTKOPP réf. 2618 testée A2P niveau A (2 clés fournies).



Serrure électronique norme Européenne ENV 1300 classe 2 VDS. 1 000 000 de combinaisons, 1 code maître et 1 code utilisateur programmables. Alimentation par pile de 9 volts accessible sous le clavier.



Serrure de coffre-fort Sargent et Greenleaf A2P.B. UL groupe 1 réf. 8550, 800 000 combinaisons, intatable, silencieuse, anti-manipulations. Verrouillage du système de changement de combinaisons avec dispositif permettant le plombage de la trappe d'accès. Avec cette serrure les Clés Protect sont équipées d'un compteur d'ouverture infalsifiable. Uniquement pour CLES PROTECT 10/30/60/100.

GAMME CLÉS PROTECT XL

CARACTÉRISTIQUES TECHNIQUES

CLÉS PROTECT XL 600 À 3060

Classe S1 - Résistance à l'effraction certifiée norme européenne EN 14450

- + Avec panneaux extractibles sur glissières.
(Espace entre 2 panneaux : 80 mm).
- + Avec rails d'accrochage réglables en hauteur sur crémaillères.
(Espace entre 2 crochets : 30 mm).
- + Ouverture de la porte à 180°.
(fixation au sol conseillée pour une meilleure stabilité).



CLÉS PROTECT 1440

Serrure à disque.

MODÈLE CLÉS PROTECT XL	Dim. extérieure HxLxP en mm	Epaisseur corps en 10 ^e	Epaisseur porte en mm	Trous de fixation	Nombre de panneaux extractibles	Poids en kg
600	500 x 500 x 550	30	55	2 au dos / 1 au sol	4	78
1440	800 x 700 x 550	30	55	2 au dos / 1 au sol	6	120
1980	1100 x 700 x 550	30	55	2 au dos / 1 au sol	6	155
2520	1500 x 700 x 550	30	55	2 au dos / 1 au sol	6	199
3060	1800 x 700 x 550	30	55	2 au dos / 1 au sol	6	240

Le meilleur des coffres-forts
et armoires fortes
dédiés à la protection
de vos biens.



Catalogue général

Armoires produits dangereux



CHIMIE PROTECT 30 MN - 90 MN



GAMME CHIMIE PROTECT 30 MINUTES



Stockez en toute sécurité les produits inflammables toxiques ou corrosifs sur votre lieu de travail, conformément à la législation. Norme EN 14470-1.



CARACTÉRISTIQUES TECHNIQUES

- + Les armoires Haute sécurité Chimie Protect Hartmann Tresore sont de nouvelles générations alliant un poids faible avec une résistance au feu exceptionnelle. Elles sont fabriquées selon la norme européenne EN 14470-1.
- + Aération haute, se bloque automatiquement en cas d'incendie.
- + Serrure de sécurité sur chaque porte.
- + Lors d'un incendie le joint se dilate de 10 fois son volume pour assurer une parfaite étanchéité aux flammes, au gaz, à l'aspersion et à la chaleur.
- + Pieds verin réglable, mise à niveau simple et rapide.
- + Fermeture automatique par thermofusible à partir de 50°.
- + Bac de rétention amovible.
- + Couleur standard gris Ral 7035.



CHIMIE PROTECT LP0001G1

MODÈLE	Dim. extérieure HxLxP en mm	Dim. intérieure HxLxP en mm	Nombre d'étagères	Bac de rétention	Poids en kg
LP0001G1	1960 x 1195 x 595	1600 x 1075 x 515	3	1	220
LP0002G1	1960 x 600 x 600	1600 x 475 x 515	3	1	145
LP0003G1	630 x 1100 x 550	375 x 980 x 470	1	1	90

GAMME CHIMIE PROTECT 90 MINUTES



Stockez en toute sécurité les produits inflammables toxiques ou corrosifs sur votre lieu de travail, conformément à la législation. Norme EN 14470-1.



CARACTÉRISTIQUES TECHNIQUES

- + Les armoires Haute sécurité Chimie Protect Hartmann Tresore sont de nouvelles générations alliant un poids faible avec une résistance au feu exceptionnelle. Elles sont fabriquées selon la norme européenne EN 14470-1.
- + Aération haute, se bloque automatiquement en cas d'incendie.
- + Serrure de sécurité sur chaque porte.
- + Lors d'un incendie le joint se dilate de 10 fois son volume pour assurer une parfaite étanchéité aux flammes, au gaz, à l'aspersion et à la chaleur.
- + Pieds verin réglable, mise à niveau simple et rapide.
- + Fermeture automatique par thermofusible à partir de 50°.
- + Bac de rétention amovible.
- + Couleur standard gris Ral 7035.



CHIMIE PROTECT LP0092G1

MODÈLE	Dim. extérieure HxLxP en mm	Dim. intérieure HxLxP en mm	Nombre d'étagères	Bac de rétention	Poids en kg
LP0091G1	1965 x 1200 x 600	1600 x 1115 x 500	3	1	600
LP0092G1	1965 x 600 x 600	1600 x 520 x 480	3	1	340
LP0093G1	660 x 1105 x 550	530 x 1015 x 350	1	1	210

Le meilleur des coffres-forts
et armoires fortes
dédiés à la protection
de vos biens.



Catalogue général **Armoires ignifuges**

CLASS FIRE - PRIMA FIRE
SUPER PROTECT
STOP FIRE
PROTECT FIRE
PAPER DUO
MEDIA PROTECT - MEDIA DUO



> ARMOIRES FORTES COUPE-FEU

GAMME CLASS FIRE



Armoire ignifuge / Armoire coupe-feu.

CARACTÉRISTIQUES TECHNIQUES

- + Les armoires fortes coupe-feu Class Fire protègent les entreprises contre l'espionnage industriel, le vandalisme, le vol, les indiscretions et le risque d'incendie.
- + La construction est réalisée en tôle d'acier de 1^{er} choix formant une structure monobloc homogène et indéformable.
- + Blindage anti-perçage au manganèse des systèmes de condamnation.
- + Couleur gris clair RAL 9006.

CLASS FIRE 2T/5T

Serrure à clés.



MODÈLE	Dim. extérieure HxLxP en mm	Épaisseur parois		Nombre de pènes	Nombre de tiroirs	Linéaire de classement en mm	Poids en kg
		Corps en mm	Porte en mm				
CLASS FIRE 2T	696 x 550 x 600	30	60	4	2	1028	95
CLASS FIRE 3T	981 x 550 x 600	30	60	6	3	1542	140
CLASS FIRE 4T	1266 x 550 x 600	30	60	8	4	2056	195
CLASS FIRE 5T	1550 x 550 x 600	30	60	10	5	2570	240

SERRURE CLASS FIRE ET PRIMA FIRE



Serrure de coffre-fort WITTKOPP Typ 26 réf. 2618. Certifiée A2P classe A/E, certificat 15.49. (2 clés fournies).
Serrures individuelles pour chaque tiroir avec clés identiques.

En option : serrures différentes avec passe général.



GAMME PRIMA FIRE

Armoire ignifuge / Armoire coupe-feu • Protection anti-feu norme DIN 4102.

CARACTÉRISTIQUES TECHNIQUES

- + Les armoires fortes protègent les entreprises contre l'espionnage industriel, le vandalisme, le vol, les indiscretions.
- + La construction est réalisée en tôle d'acier de 1^{er} choix formant une structure monobloc et indéformable.
- + Corps en 20/10^e.
- + Porte épaisseur totale 70 mm.
- + Blindage anti-perçage au manganèse du système de condamnation.
- + 6 pènes de condamnation tournants anti-sciages 25 mm.
- + Ouverture de la porte à 95°.
- + Couleur gris clair RAL 9006.



PRIMA FIRE 700

Sérrure à clé.

PROTECTION ANTI-FEU

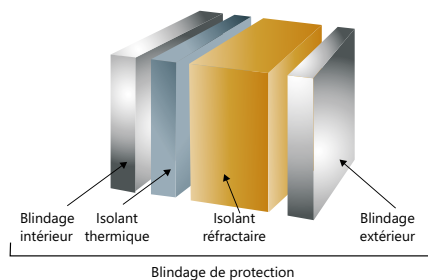

Dans un coffre-fort sans isolant, la température s'élève très rapidement lors d'un incendie. Avec l'armoire Prima Fire, vos documents seront mieux protégés. La performance des matériaux ignifuges aux normes DIN 4102 ralentit considérablement la montée de la température interne.

MODÈLE	Dim. extérieure HxLxP en mm	Dim. intérieure HxLxP en mm	Epaisseur parois Corps en mm	Epaisseur parois Porte en mm	Nombre d'étagères	Linéaire de classement	Volume en litres	Poids en kg
PRIMA FIRE 700	1980 x 1000 x 480	1920 x 940 x 390	35	65	5 + 1 rail pour dossiers suspendus	5610	700	190

> ARMOIRES FORTES ANTI-FEU DIN 4102

GAMME SUPER PROTECT

Protection anti-feu DIN 4102.

CARACTÉRISTIQUES TECHNIQUES

DANS UNE ARMOIRE FORTE SANS ISOLANT, LA TEMPÉRATURE S'ÉLÈVE TRÈS RAPIDEMENT LORS D'UN INCENDIE. AVEC LA GAMME SUPER PROTECT VOS DOCUMENTS SERONT MIEUX PROTÉGÉS.

- + La performance des matériaux réfractaires aux normes DIN 4102 ralentit considérablement la montée de la température interne.
- + Les doubles parois assurent une protection anti-effraction extrêmement efficace.
- + Blindage des organes de condamnation par plaque d'acier au manganèse anti-perçage.
- + Trous de scellement à la base \varnothing 14 mm.
- + Coloris gris RAL 9006.

SUPER PROTECT 700

Serrure à clé.

PROTECTION ANTI-FEU

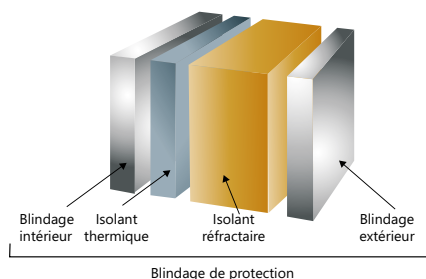

Dans un coffre-fort sans isolant, la température s'élève très rapidement lors d'un incendie. Avec l'armoire Super Protect, vos documents seront mieux protégés. La performance des matériaux ignifuges aux normes DIN 4102 ralentit considérablement la montée de la température interne.



SERRURES SUPER PROTECT



Serrure de coffre-fort WITTKOPP réf. 2618 testée A2P niveau A (2 clés fournies).



Serrure de coffre-fort WittKopp réf. 2618 testée A2P niveau A (2 clés fournies), asservie à une serrure 4 tubes compteurs de 20 numéros totalisant 160 000 combinaisons.



Serrure électronique classe 2 VDS, 1 000 000 de combinaisons alphanumériques, intâtable, temporisée après la 3^{ème} erreur. 1 code maître et 1 code utilisateur programmables. Condamnation automatique à la fermeture de l'armoire. Alimentation par pile avec système extérieur de secours.

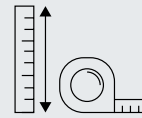

SUR MESURE
POSSIBLE



TOUTES TEINTES
POSSIBLES

SUPER PROTECT 370

Serrure à clé.



SUPER PROTECT 900

Serrure à clé.

SUPER PROTECT 400

Serrure à clé.

SUPER PROTECT 190

Serrure à clé.

MODÈLE	Dim. extérieure HxLxP en mm	Dim. intérieure HxLxP en mm	Nombre de pènes	Nombre d'étagères pour dossiers suspendus	Volume en litres	Poids en kg
SUPER PROTECT 190	1000 x 600 x 480	940 x 540 x 375	8	2	190	95
SUPER PROTECT 370	1600 x 700 x 480	1540 x 640 x 375	8	4	370	140
SUPER PROTECT 400	1000 x 1200 x 480	940 x 1140 x 375	11	2	400	140
SUPER PROTECT 700	1980 x 1000 x 480	1920 x 940 x 375	11	5	680	230
SUPER PROTECT 900	1980 x 1200 x 480	1920 x 1140 x 375	11	5	820	265



> ARMOIRES FORTES IGNIFUGES PAPIER 30 MINUTES

GAMME STOP FIRE



Norme européenne EN 15659 • Label S30P.

Protection anti-effraction norme européenne EN 14450 / Classe S1.

CARACTÉRISTIQUES TECHNIQUES

ASSURER L'AVENIR ET LE DEVELOPPEMENT DE VOTRE ENTREPRISE EN PROTEGEANT SA MEMOIRE :

- + Le vol, le vandalisme et l'espionnage des informations vitales de votre entreprise peuvent compromettre son avenir.
- + Lors d'un incendie, vos documents papier se détruisent dès 178°C. D'après les statistiques des pompiers, 70% des entreprises sinistrées disparaissent dans les 3 ans qui suivent un incendie !

LES ARMOIRES IGNIFUGES PROTECT FIRE OFFRENT UNE PROTECTION OPTIMALE A VOS DOCUMENTS :

- + Protection anti-feu norme européenne EN 15659 / S30P.
- + Blindage anti-perçage au manganèse du système de condamnation.
- + Protection contre l'eau en cas d'inondation ou d'aspersion lors d'un incendie.
- + Protection contre le rayonnement électromagnétique.
- + Coloris gris RAL 9006.



STOP FIRE 700

Serrure électronique.

SERRURES STOP FIRE



Serrure de coffre-fort WITTKOPP réf. 2618 testée A2P niveau A (2 clés fournies).



Poignée étoile à 3 branches en option.



Serrure de coffre-fort WittKopp réf. 2618 testée A2P niveau A (2 clés fournies), asservie à une serrure 4 tubes compteurs de 20 numéros totalisant 160 000 combinaisons.



Serrure électronique classe 2 VDS, 1 000 000 de combinaisons alphanumériques, intâtable, temporisée après la 3^{ème} erreur. 1 code maître et 1 code utilisateur programmables. Condamnation automatique à la fermeture de l'armoire. Alimentation par pile avec système extérieur de secours.

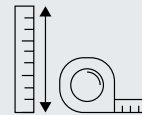

SUR MESURE
POSSIBLE



TOUTES TEINTES
POSSIBLES

STOP FIRE 900

STOP FIRE 700

Serrure à clé.



STOP FIRE 250

Serrure à clé.

STOP FIRE 450

Serrure à clé.

MODÈLE	Dim. extérieure HxLxP en mm	Dim. intérieure HxLxP en mm	Porte	Nombre d'étagères pour dossiers suspendus	Volume en litres	Poids en kg
STOP FIRE 250	1100 x 700 x 600	960 x 565 x 440	Simple	2	240	150
STOP FIRE 450	1100 x 1200 x 600	960 x 1065 x 440	Double	2	450	190
STOP FIRE 700	1870 x 1000 x 600	1730 x 865 x 440	Double	4	660	275
STOP FIRE 900	1870 x 1300 x 600	1730 x 1165 x 440	Double	4	890	365

> ARMOIRES FORTES IGNIFUGES PAPIER 1 HEURE

GAMME PROTECT FIRE



Norme européenne EN 1047-1 • Label S60P

Protection anti-effraction norme européenne EN 14450 / Classe S2.

CARACTÉRISTIQUES TECHNIQUES

ASSURER L'AVENIR ET LE DEVELOPPEMENT DE VOTRE ENTREPRISE EN PROTEGEANT SA MEMOIRE :

- ⊕ Le vol, le vandalisme et l'espionnage des informations vitales de votre entreprise peuvent compromettre son avenir.
- ⊕ Lors d'un incendie, vos documents papier se détruisent dès 178°C. D'après les statistiques des pompiers, 70% des entreprises sinistrées disparaissent dans les 3 ans qui suivent un incendie !

LES ARMOIRES IGNIFUGES PROTECT FIRE OFFRENT UNE PROTECTION OPTIMALE A VOS DOCUMENTS :

- ⊕ Protection anti-feu norme européenne EN 1047-1 / S60P
- ⊕ Blindage anti-perçage au manganèse du système de condamnation.
- ⊕ Protection contre l'eau en cas d'inondation ou d'aspersion lors d'un incendie.
- ⊕ Protection contre le rayonnement électromagnétique.
- ⊕ Coloris gris RAL 9006.



PROTECT FIRE 50

Serrure à clé.



PROTECT FIRE 710

Serrure électronique.

SERRURES PROTECT FIRE



Serrure de coffre-fort WITTKOPP réf. 2618 testée A2P niveau A (2 clés fournies).



Serrure électronique classe 2 VDS, 1 000 000 de combinaisons alphanumériques, intâtable, temporisée après la 3^{ème} erreur. 1 code maître et 1 code utilisateur programmables. Condamnation automatique à la fermeture de l'armoire. Alimentation par pile avec système extérieur de secours.

Poignée étoile à 3 branches en option.



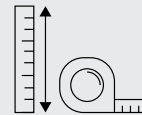

SUR MESURE
POSSIBLE



TOUTES TEINTES
POSSIBLES



PROTECT FIRE 550

Serrure électronique.

PROTECT FIRE 450

Serrure à clé.



PROTECT FIRE 246

Serrure électronique.

MODÈLE	Dim. extérieure HxLxP en mm	Dim. intérieure HxLxP en mm	Nombre de pènes	Nbre d'étagères pour dossiers suspendus	Nbre de tablettes simples	Volume en litres	Poids en kg
PROTECT FIRE 50	490 x 540 x 500	360 x 415 x 320	4	-	1	48	125
PROTECT FIRE 221	1140 x 705 x 470	1054 x 605 x 339	8	-	3	221	270
PROTECT FIRE 246	1000 x 980 x 460	920 x 880 x 305	8	-	2	246	355
PROTECT FIRE 290	1505 x 705 x 470	1422 x 605 x 339	15	-	3	290	350
PROTECT FIRE 450	1550 x 888 x 545	1450 x 775 x 403	15	3	-	450	450
PROTECT FIRE 550	1885 x 888 x 545	1785 x 775 x 403	15	4	-	550	530
PROTECT FIRE 710	1885 x 1080 x 545	1800 x 980 x 403	15	4	-	710	650

> ARMOIRES FORTES IGNIFUGES PAPIER 2 HEURES

GAMME PAPER DUO

Homologuées norme européenne EN 1047-1 / VDMA S120P.

Protection anti-effraction norme européenne EN 1143-1.

CARACTÉRISTIQUES TECHNIQUES

ASSURER L'AVENIR ET LE DEVELOPPEMENT DE VOTRE ENTREPRISE EN PROTEGEANT SA MEMOIRE :

- + Le vol, le vandalisme et l'espionnage des informations vitales de votre entreprise peuvent compromettre son avenir.
- + Lors d'un incendie, vos documents papier se détruisent dès 178°C. D'après les statistiques des pompiers, 70% des entreprises sinistrées disparaissent dans les 3 ans qui suivent un incendie !

LES ARMOIRES IGNIFUGES PAPER DUO OFFRENT UNE PROTECTION OPTIMALE A VOS DOCUMENTS :

- + Protection anti-feu norme européenne EN 1047-1 / S120P.
- + Protection anti-effraction : les modèles Paper Duo sont également de véritables coffres-forts.
- + Blindage anti-perçage au manganèse du système de condamnation.
- + Chaque modèle dispose d'une cache secrète en double fond.
- + Protection contre l'eau en cas d'inondation ou d'aspersion lors d'un incendie.
- + Protection contre le rayonnement électromagnétique.



PAPER DUO 260

Serrure électronique.

SERRURES PAPER DUO



Serrure de coffre-fort WITTKOPP réf. 2618 testée A2P niveau A (2 clés fournies).



Serrure électronique classe 2 VDS, 1 000 000 de combinaisons alphanumériques, intâtable, temporisée après la 3^{ème} erreur. 1 code maître et 1 code utilisateur programmables. Condamnation automatique à la fermeture de l'armoire. Alimentation par pile avec système extérieur de secours.

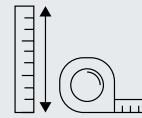

SUR MESURE
POSSIBLE



TOUTES TEINTES
POSSIBLES



PAPER DUO 750

Serrure à clé.



PAPER DUO 110

Serrure à clé.

MODÈLE	Dim. extérieure HxLxP en mm	Dim. intérieure HxLxP en mm	Nombre de pènes	Linéaire dossiers suspendus en mm	Nombre de tablettes	Volume en litres	Poids en kg
PAPER DUO 110	1040 x 540 x 550	805 x 405 x 340	6	810	2	110	280
PAPER DUO 260	1400 x 700 x 600	1170 x 570 x 390	10	1710	3	260	465
PAPER DUO 350	1800 x 700 x 600	1570 x 570 x 390	12	2850	4	349	650
PAPER DUO 750	1800 x 1350 x 600	1570 x 1220 x 390	20	6100	4	747	990

> ARMOIRES IGNIFUGES MAGNÉTIQUES 1 HEURE

GAMME MÉDIA PROTECT



Ignifuge magnétique 1 heure protection feu norme européenne EN 1047-1 • Label VDMA S60 DIS.
Classe S2 • Norme européenne EN 14450.
Blindage au manganèse du système de condamnation.

CARACTÉRISTIQUES TECHNIQUES

ASSURER L'AVENIR ET LE DÉVELOPPEMENT DE VOTRE ENTREPRISE EN PROTÉGEANT SA MÉMOIRE :

- + Le vol, le vandalisme et l'espionnage des informations vitales de votre entreprise peuvent compromettre son avenir.
- + Lors d'un incendie, vos supports informatiques se détruisent dès 50°C. D'après les statistiques des pompiers, 70% des entreprises sinistrées disparaissent dans les 3 ans qui suivent un incendie !
- + Les supports magnétiques deviennent définitivement inexploitable s'ils sont exposés à une hygrométrie supérieure à 85%, notamment en cas d'inondation ou d'aspersion lors d'un incendie.
- + Protection anti-feu norme européenne en 1047-1, Label VDMA 60 DIS (60 minutes).
- + Protection anti-effraction : votre armoire ignifuge Média Protect est également un véritable coffre-fort homologué EN 14450 / classe S2.
- + Blindage anti-perçage au manganèse du système de condamnation.
- + Protection contre l'eau en cas d'inondation ou d'aspersion lors d'un incendie.
- + Protection en cas d'exposition aux rayonnements magnétiques.
- + 2 trous pour fixation au sol.



MÉDIA PROTECT 59

Serrure électronique.



Lors d'un incendie le joint se dilate de 10 fois son volume pour assurer une parfaite étanchéité aux flammes, au gaz, à l'aspersion et à la chaleur.

MODÈLE	Dim. extérieure HxLxP en mm	Dim. intérieure HxLxP en mm	Epaisseur parois Corps en mm	Epaisseur parois Porte en mm	Nombre de pènes	CD-Rom capacité totale	Volume en litres	Poids en kg
MÉDIA PROTECT 59	625 x 540 x 620	400 x 380 x 387	75	95	6	297	59	195
MÉDIA PROTECT 79	625 x 540 x 755	400 x 380 x 522	75	95	6	396	79	220

SERRURES MÉDIA PROTECT ET MÉDIA DUO



Serrure de coffre-fort WITTKOPP réf. 2618 testée A2P niveau A (2 clés fournies).



Serrure électronique classe 2 VDS, 1 000 000 de combinaisons alphanumériques, intâtable, temporisée après la 3^{ème} erreur. 1 code maître et 1 code utilisateur programmables. Condamnation automatique à la fermeture de l'armoire. Alimentation par pile avec système extérieur de secours.

Poignée étoile à 3 branches en option.



> ARMOIRES IGNIFUGES MAGNÉTIQUES 2 HEURES

GAMME MÉDIA DUO



DOUBLE PROTECTION FEU & VOL

Ignifuge magnétique 2 heures protection feu norme européenne EN 1047-1 • Label S120 DIS.

Classe 1 ou 2 • Norme européenne EN 1143 • Valeur assurable : 25 000 € ou 35 000 €.

CARACTÉRISTIQUES TECHNIQUES

LES ARMOIRES IGNIFUGES MÉDIA DUO OFFRENT UNE PROTECTION OPTIMALE À VOS SUPPORTS INFORMATIQUES :

- + Protection anti-feu norme européenne EN 1047-1, la référence internationale dans le domaine de la protection au feu.
- + Protection anti-effraction : votre armoire ignifuge Média Duo est également un véritable coffre-fort homologué EN 1143-1.
- + Blindage anti-perçage au manganèse du système de condamnation.
- + Protection contre l'eau en cas d'inondation ou d'aspersion lors d'un incendie.
- + Protection en cas d'exposition aux rayonnements magnétiques.
- + 2 trous pour fixation au sol.



MÉDIA DUO 2430

Serrure électronique.

MODÈLE	Nombre de tiroirs coulissants	CD-ROM 140x125x5mm	DLT 112x112x32mm	LTO 105x102x22mm
MD 1175/2175	1	191	29	57
MD 1240/2240	1	308	46	86
MD 1280/2280	1	308	46	86
MD 1430/2430	1	357	67	100
MD 1175/2175	2	382	57	114
MD 1240/2240	2	616	91	171
MD 1280/2280	2	616	91	171
MD 1430/2430	2	714	133	200
MD 1175/2175	3	573	86	171
MD 1240/2240	3	923	137	257
MD 1280/2280	3	923	137	257
MD 1430/2430	3	1072	200	299
MD 1175/2175	4	764	114	228
MD 1240/2240	4	1231	182	342
MD 1280/2280	4	1231	182	342
MD 1430/2430	4	1429	266	399
MD 1175/2175	5	955	143	285
MD 1240/2240	5	1539	228	428
MD 1280/2280	5	1537	228	428
MD 1430/2430	5	1786	333	499
MD 1175/2175	6	1146	171	342
MD 1240/2240	6	1847	274	513
MD 1280/2280	6	1847	274	513
MD 1430/2430	6	2143	399	599
MD 1280/2280	7	2155	319	599
MD 1430/2430	7	2500	466	698
MD 1430/2430	8	2858	532	798

MÉDIA DUO CLASSE 1 / VALEUR ASSURABLE 25 000 €

MODÈLE	Dim. extérieure HxLxP en mm	Dim. intérieure HxLxP en mm	Nombre d'étagères	Volume en litres	Poids en kg
MD 1175 G1	1145 x 715 x 665	890 x 500 x 390	2	175	430
MD 1240 G1	1145 x 800 x 730	890 x 585 x 460	2	240	499
MD 1280 G1	1300 x 800 x 730	1050 x 585 x 460	3	280	560
MD 1430 G1	1460 x 890 x 800	1205 x 670 x 530	4	430	705

MÉDIA DUO CLASSE 2 / VALEUR ASSURABLE 35 000 €

MODÈLE	Dim. extérieure HxLxP en mm	Dim. intérieure HxLxP en mm	Nombre d'étagères	Volume en litres	Poids en kg
MD 2175 G1	1145 x 715 x 665	890 x 500 x 390	2	175	435
MD 2240 G1	1145 x 800 x 730	890 x 585 x 460	2	240	525
MD 2280 G1	1300 x 800 x 730	1050 x 585 x 460	3	280	585
MD 2430 G1	1460 x 890 x 800	1205 x 670 x 530	4	430	740



TUBE À SABLE

Pour le déchargement des armes à feu

CARACTÉRISTIQUES TECHNIQUES

- + Dimensions : H 800 x L 320 x P 400 mm.
- + Tôle d'épaisseur 4,5 mm pour le tube.
- + 150 mm de sable.
- + Tôle de fond de 15 mm d'épaisseur.
- + Etagère repose chargeur.
- + Caoutchouc anti-glisse, collier caoutchouc pour protéger le canon de l'arme.
- + Coloris RAL 7024.

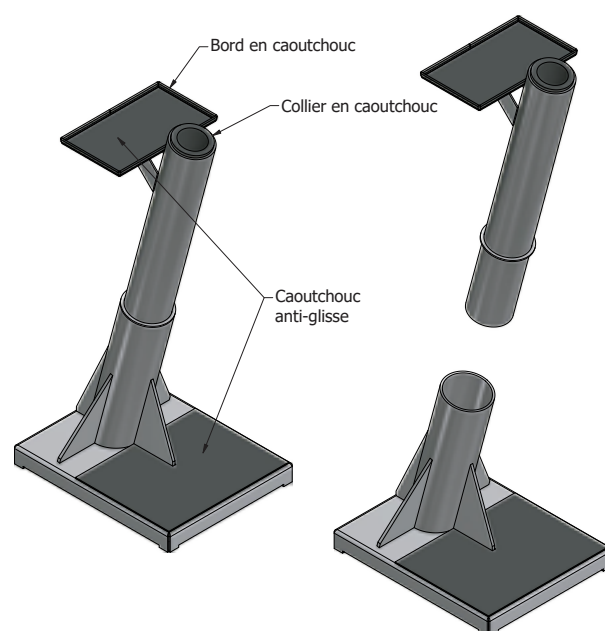
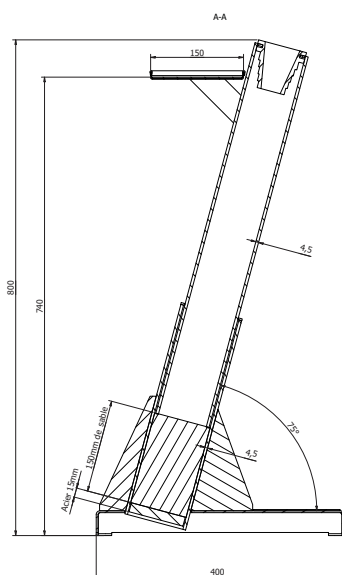
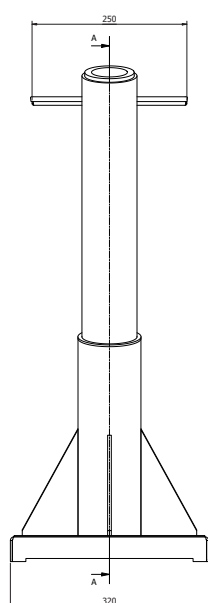

Catalogue général **Police / Gendarmerie**



GUN BOX - COMPARTIMENT PROTECT
ARMY PROTECT
SERVEUR PROTECT - COMPUTER PROTECT



GAMME POLICE / GENDARMERIE GUN BOX



AVANTAGES

- + Compartiment avec 2 espaces pour séparer les armes et les munitions :
 - un espace pour l'arme maintenue sur un support pour une meilleure ergonomie d'utilisation,
 - un espace pour le chargeur, la matraque télescopique, la bombe lacrymogène.
- + Une fenêtre en plexiglass permet de visualiser la présence de l'arme.
- + Aménagement évolutif : le client peut rajouter des compartiments dans l'armoire par la suite.
- + Aménagement personnalisé : le client peut intégrer les compartiments dans une armoire existante ou poser le bloc de compartiments directement au sol s'il s'agit d'un local déjà sécurisé.



Fenêtre en plexiglass pour visualiser la présence de l'arme.

CARACTÉRISTIQUES TECHNIQUES

- + Dim. du compartiment : H150 x L215 x P300 mm.
- + Poids : 5kg.

OPTIONS

- + Clé passe pour ouvrir l'ensemble des compartiments.



Exemple d'aménagement de gun box dans une armoire SP0900 avec supports porte tonfas sur les portes.

GAMME COMPARTIMENTS PROTECT

Les armoires Compartiments Protect sont construites sur la base des armoires fortes Star Protect.

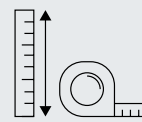

SUR MESURE POSSIBLE



TOUTES TEINTES POSSIBLES

CARACTÉRISTIQUES TECHNIQUES

- + Les portes des casiers sont en acier de 3 mm d'épaisseur condamnées par une serrure à clé A2P.
- + Chaque porte est équipée d'une serrure différente (2 clés fournies), passe général en option.
- + Trous de scellement à la base \varnothing 14 mm.

OPTIONS

- + Supports porte tonfas sur les portes.



COMPARTIMENT PROTECT 10

MODÈLE	Dim. extérieure HxLxP en mm	Dim. intérieure HxLxP en mm	Epaisseur parois Corps en mm	Porte en mm	Nombre de pènes	\varnothing des pènes	Angle d'ouv. des portes en degrés	Nbre de compart.	Volume en litres	Poids en kg
COMPART. PROTECT 10	1000 x 600 x 500	165 x 250 x 300	20	75	8	25	200	10 (2x5)	255	110
COMPART. PROTECT 20	1000 x 1200 x 500	165 x 260 x 300	20	75	11	25	200	20 (4x5)	510	250
COMPART. PROTECT 30	1960 x 1000 x 500	175 x 310 x 300	20	75	14	25	200	30 (3x10)	840	310
COMPART. PROTECT 40	1960 x 1000 x 500	175 x 200 x 300	20	75	14	25	200	40 (4x10)	840	325

SERRURES COMPARTIMENTS PROTECT



Serrure de coffre-fort WITTKOPP Typ 26 réf. 2618 Certifiée A2P classe A/E, certificat 15.49 (2 clés fournies). [A2P] [Serrure de coffre niveau A].



Serrure de coffre-fort WITTKOPP Typ 26 réf. 2618 Certifiée A2P classe A/E, certificat 15.49 (2 clés fournies), asservie à une serrure 4 tubes compteurs de 20 numéros totalisant 160 000 combinaisons [A2P] [Serrure de coffre Niveau A].



Serrure de coffre-fort classe 2 VDS, 1 000 000 de combinaisons alphanumériques, intâtable, temporisée après la 3^{ème} erreur. 1 code maître et 1 code utilisateur programmables. Condamnation automatique à la fermeture de l'armoire. Alimentation par pile avec système extérieur de secours.



Classe C du SGN Serrure à disques Sargent et Greenleaf A2P.B.U.L Groupe 1, silencieuse, discrète, intâtable, anti-manipulations. 800 000 combinaisons. Les armoires STAR PROTECT équipées de cette serrure sont conformes à l'arrêté du 23 juillet 2010, classe de sécurité C (N°1300/SGDN/PSE/PSD)

> ARMOIRES FORTES SÉCURISÉES CLASSE B

GAMME ARMY PROTECT



Vos informations "confidentielles défense" ou "secret défense" ont l'obligation d'être protégées dans des armoires fortes homologuées en CLASSE B. Notre gamme ARMY PROTECT CLASSE B dispose d'un brouillage automatique de la combinaison selon l'arrêté du 30 novembre 2011 portant approbation de l'instruction générale interministérielle N° 1300 sur la protection du secret de la défense nationale (version consolidée au 03 décembre 2011).

CARACTÉRISTIQUES TECHNIQUES

MEUBLE DE SÉCURITÉ DESTINÉ À LA CONSERVATION DES INFORMATIONS OU SUPPORTS PROTÉGÉS. L'OUVERTURE FRAUDULEUSE EST IMPOSSIBLE SANS EFFRACTION. L'ARMOIRE FORTE ARMYPROTECT EST CONÇUE POUR QUE TOUTE TENTATIVE D'OUVERTURE ILLÉGITIME LAISSE DES TRACES VISIBLES. LE MODÈLE ARMYPROTECT EST UNE ARMOIRE FORTE, À UN OU DEUX BATTANTS, À STRUCTURE MÉTALLIQUE DE 20/10^{ème} DE MILLIMÈTRE, MUNIE D'UNE SERRURE MÉCANIQUE, À COMBINAISON SILENCIEUSE ET À MANŒUVRE DISCRÈTE QUI PERMET DE S'AFFRANCHIR DE LA CONTRAINTE DE LA DERNIÈRE CLÉ.

LES BATTANTS POSSÈDENT UN SYSTÈME D'ACCROCHAGE DU CÔTÉ DU PIVOT. LES PÊNES, INACCESSIBLES DE L'EXTÉRIEUR, NE PEUVENT ÊTRE DÉLOGÉS.



ARMY PROTECT 250



ARMY PROTECT 470

SERRURE ARMY PROTECT



Serrure de coffre-fort Sargent et Greenleaf A2P.B. UL groupe 1 réf. 8550, 800 000 combinaisons, intâtable, silencieuse, anti-manipulations et à manœuvre discrète. Verrouillage du système de changement de combinaisons avec dispositif permettant le plombage de la trappe d'accès.

- + Blindage des organes essentiels dont la présence peut être vérifiée visuellement par démontage du foncet de la porte.
- + Délateur, à déclenchement mécanique et thermique, bloquant définitivement les mécanismes d'ouverture en cas d'ouverture illégitime.
- + Système permettant le plombage du foncet (face intérieure de la porte) pour détecter aisément un démontage.
- + Système à clé interdisant l'accès aux trous changeurs de la combinaison.
- + Système d'asservissement du dormant, interdisant la fermeture de la porte principale lorsque l'autre battant n'est pas condamné, s'il ne s'agit pas d'une porte à battant unique.
- + Compteur d'ouverture non falsifiable et non réutilisable protégé par le foncet.
- + Système de tringlerie constitué de barres métalliques en acier et de renvois assurant sur la porte principale une répartition géographique de plusieurs pènes horizontaux et verticaux.
La poignée possède un point de rupture pour éviter un effort trop conséquent sur la tringlerie, sa position permet la visualisation immédiate de l'oubli de la fermeture.
- + Les portes sont dépourvues de toute plaque de propreté ou enjoliveurs.
 - Verrouillage automatique de la porte gauche à la fermeture de la porte droite.
 - Percage pour fixation éventuelle au sol (diamètre 14) sans adjonction de kit supplémentaire.
 - Marquage du numéro de série par estampage.
 - Coloris gris clair RAL 9006.



CONDAMNATION DÉFINITIVE DE L'ARMOIRE EN CAS DE TENTATIVE D'EFFRACTION, PAR DÉLATEUR THERMIQUE ET MÉCANIQUE

STOP

ARMY PROTECT 900

MODÈLE	Dim. extérieure HxLxP en mm	Dim. intérieure HxLxP en mm	Epaisseur parois		Nombre d'étagères	Linéaire de classement en mm	Volume en litres	Poids en kg
			Corps en mm	Porte en mm				
ARMY PROTECT 250	1000 x 600 x 500	994 x 594 x 429	20	70	2 + 1 rail pour dossiers suspendus	1780	255	78
ARMY PROTECT 500	1000 x 1200 x 500	994 x 1194 x 429	20	70	4 + 1 rail pour dossiers suspendus	3580	510	130
ARMY PROTECT 470	1600 x 700 x 500	1594 x 694 x 429	20	70	4 + 1 rail pour dossiers suspendus	3470	474	140
ARMY PROTECT 900	1960 x 1000 x 500	1954 x 994 x 429	20	70	5 + 1 rail pour dossiers suspendus	5965	835	195

Le meilleur des coffres-forts
et armoires fortes
dédiés à la protection
de vos biens.



Catalogue général
Armoires matériel informatique



SERVEUR PROTECT
COMPUTER PROTECT



GAMME SERVEUR PROTECT



CARACTÉRISTIQUES TECHNIQUES

LES SERVEURS INFORMATIQUES, LIEUX DE STOCKAGE DE DONNÉES VITALES DE NOMBREUSES ENTREPRISES, SONT DE PLUS EN PLUS LA CIBLE DE CAMBRIOLAGES OU TOUT SIMPLEMENT DE SABOTAGES. LA PROTECTION PHYSIQUE DES SERVEURS INFORMATIQUES DEVIENT UNE PRIORITÉ AU VU DE LA RECRUESCENCE DES VOLS DANS LES BUREAUX. POUR PROTÉGER VOS DONNÉES, NOS ARMOIRES DE LA GAMME SERVEUR PROTECT APPORTENT UNE SOLUTION ADAPTÉE À VOS BESOINS DE SÉCURITÉ.

- ⊕ Gamme "standard" : ventilation naturelle sans extracteur d'air ni filtres à poussières.
- ⊕ Gamme "Premium" : extracteur d'air couplé à un thermostat permettant l'affichage et le contrôle de la température interne. Filtres à poussières amovibles et lavables. Filtres anti-poussières.

En option :

- Rack 19'
- Tablettes pour Rack 19'
- Tablettes extractibles
- Fabrication Classe B (IM 900 du 01/07/2021)



SV 997

Avec option Rack 19' et tablettes pour Rack 19'



MODÈLE	Dim. extérieure HxLxP en mm	Dim. intérieure HxLxP en mm	Nombre de tablettes en standard	Volume en litres	Poids en kg
SV 535	1000 x 750 x 790	996 x 746 x 720	2	535	100
SV 860	1600 x 750 x 790	1596 x 746 x 720	4	860	150
SV 997	1900 x 750 x 790	1856 x 746 x 720	4	997	170

SERRURES SERVEUR PROTECT



Serrure de coffre-fort WITTKOPP réf. 2618 testée A2P niveau A (2 clés fournies).



Serrure de coffre-fort WITTKOPP réf. 2618 testée A2P niveau A (2 clés fournies), asservie à une serrure 4 tubes compteurs de 20 numéros totalisant 160 000 combinaisons.



Classe C du SGDN

Serrure à disques Sargent et Greenleaf A2P.B.UL Groupe 1, silencieuse, discrète, intâtable, anti-manipulations. 800 000 combinaisons. **Les armoires SERVEUR PROTECT équipées de cette serrure sont inspirées de l'arrêté du 23 juillet 2010, classe de sécurité C (N°1300/SGDN/PSE/PSD).**



Classe B du SGDN

Serrure de coffre-fort Sargent et Greenleaf A2P.B. UL groupe 1 réf. 8550, 800 000 combinaisons, brouillage manuel de la combinaison, intâtable, silencieuse, anti-manipulations et à manoeuvre discrète. Verrouillage du système de changement de combinaisons avec dispositif permettant le plombage de la trappe d'accès. **Les armoires SERVEUR PROTECT équipées de cette serrure sont inspirées de l'arrêté IGI N°1300 du 30/11/2011 (version consolidée au 03/12/2011) incluant tous les équipements de la Classe B, y compris brouillage automatique de la combinaison.**

GAMME COMPUTER PROTECT



CARACTÉRISTIQUES TECHNIQUES

- + Ouverture de la porte à 200°. Epaisseur totale 70 mm. Porte indégondable en position fermée.
- + Structure : tôle d'acier de 1^{er} choix 20/10^e. Structure monobloc et indéformable.
- + Capacité : de 10 à 36 ordinateurs avec prise électrique intérieure.
- + Protection : blindage anti-perçage au manganèse.
- + Couleur : gris RAL 7024. Finition peinture époxy (poudre) cuite au four.
- + Fixation : trous de scellement à la base 14 mm.



PCP 22

Serrure à clé.



PCP 36

Serrure à clé.

MODÈLE	Dim. extérieure HxLxP en mm	Dim. intérieure HxLxP en mm	Nombre d'étagères	Nombre d'ordinateurs	Volume en litres	Poids en kg
PCP 10	1000 x 600 x 500	996 x 596 x 430	2	10	255	70
PCP 22	1000 x 1200 x 500	996 x 1196 x 430	2	22	510	130
PCP 36	1700 x 1000 x 500	1696 x 996 x 496	4	36	840	195

SERRURES COMPUTER PROTECT



Serrure de coffre-fort WITTKOPP Typ 26 réf. 2618. Certifiée A2P classe A/E, certificat 15.49 (2 clés fournies).



Serrure électronique norme européenne ENV1300 classe 2 VDS. 1 000 000 de combinaisons alphanumériques, intâtable, temporisée après la 3^{ème} erreur. 1 code maître et 1 code utilisateur programmables. Condamnation automatique à la fermeture de l'armoire/coffre. Alimentation par pile 9 volts accessible sous le clavier.

La référence allemande
pour sécuriser
vos armes et munitions.



Gamme
Armoires à fusils
Coffres pour armes

WT300
MODULAIRE : WT430 - WT830



SÉRIE WT 300

Protection anti-effraction - ISO 9001 • Norme allemande VDMA 24992A.

CARACTÉRISTIQUES TECHNIQUES

- + Porte à double paroi de 60 mm avec plaque de porte de 6 mm.
- + Ouverture de la porte à 180° pour libérer complètement l'accès à l'espace intérieur.
- + Corps de l'armoire en acier de 3 mm.
- + Blindage anti-perçage au manganèse du système de condamnation.
- + Serrure de coffre-fort à clé haute sécurité avec label A2P, testée et reconnue par les assurances.
- + Verrouillage de la porte sur les 4 côtés par 9 pènes actifs/passifs de 25 mm de diamètre. Pènes tournants anti-sciage en acier moulé nickelé.
- + Supports d'armes parfaitement conçus pour recevoir tous types de canons : juxtaposés, superposés...
- + Pré-perçage pour fixation au sol et au mur.
- + Couleur standard bleu nuit Ral 5011.



WT 306

Aménagement intérieur :

- + 6 armes avec lunettes d'une hauteur maximum de 1 350 mm sur la paroi du fond.
- + 1 étagère amovible et réglable en hauteur.
- + Sur la porte 2 supports pour tiges de nettoyage.

WT 310

Meuble en chêne massif en option :

Aménagement intérieur :

- + 10 armes avec lunettes d'une hauteur maximum de 1 245 mm sur la paroi du fond.
- + 1 coffre intérieur fermant à clé.
- + Sur la porte 2 supports pour tiges de nettoyage.

SERRURES SÉRIE WT 300



Serrure de coffre-fort WITTKOPP Typ 26 ref. 2618
Certifiée A2P classe A/E.
Certificat 15,49 (2 clés fournies).



Pour un confort d'utilisation optimal, serrure électronique (sans clé) totalisant 1 000 000 de combinaisons à 6 chiffres, condamnation automatique à la fermeture du coffre.



WT 315

Aménagement intérieur :

- + 15 armes avec lunettes d'une hauteur maximum de 1 245 mm sur la paroi du fond.
- + 1 grand coffre intérieur fermant à clé.
- + Sur la porte 3 supports pour tiges de nettoyage.



WT 312

Aménagement intérieur :

- + 6 armes d'une hauteur maximum de 1 350 mm sur la paroi du fond,
- + 2 à droite et 2 à gauche (10 armes au total).
- + 3 étagères amovibles et réglables en hauteur.
- + Sur la porte 2 supports



WT 314

Aménagement intérieur :

- + 6 armes d'une hauteur maximum de 1 245 mm sur la paroi du fond, 2 à droite et 2 à gauche (10 armes au total).
- + 1 grand coffre intérieur fermant à clé.
- + 3 étagères amovibles et réglables en hauteur.
- + Sur la porte 2 supports pour tiges de nettoyage.

MODÈLE	Dim. extérieure HxLxP en mm	Dim. intérieure HxLxP en mm	Epaisseur parois		Trous d' scellement		Nombre de pènes actifs	Ø pènes en mm	Angle d'ouv. des portes en degrés	Volume en litres	Poids en kg
			Corps 10°	Porte en mm	sol	dos					
WT 306	1400 x 350 x 350	1390 x 340 x 285	3	60	1	2	9	25	180	135	75
WT 310	1400 x 560 x 350	1390 x 550 x 285	3	60	1	2	9	25	180	220	110
WT 312	1400 x 560 x 350	1390 x 550 x 285	3	60	1	2	9	25	180	220	120
WT 314	1500 x 560 x 350	1490 x 550 x 285	3	60	1	2	9	25	180	235	130
WT 315	1400 x 860 x 350	1390 x 850 x 285	3	60	1	2	9	25	180	340	150

SERIE WT 400 – MODELE WT 430



CARACTÉRISTIQUES TECHNIQUES

AVEC 3 POSSIBILITÉS D'AMÉNAGEMENT :
LES ÉTAGÈRES ET LES SUPPORTS D'ARMES
SONT AMOVIBLES.
VOUS POUVEZ FAIRE ÉVOLUER VOTRE ARMOIRE
EN FONCTION DE VOS BESOINS.

Le kit comprend :

- ⊕ 6 étagères réglables en hauteur.
- ⊕ 2 rateliers amovibles pour 14 armes longues avec lunettes.
- ⊕ 1 coffre intérieur non-démontable avec serrure à clé.
- ⊕ 1 paroi verticale de séparation non-amovible.
- ⊕ Couleur standard bleu nuit Ral 5011.

Option :

Poignée étoile à 3 branches



WT 430

Serrure électronique
Exemple d'aménagement pour 14 armes

MODÈLE	Dim. extérieure HxLxP en mm	Dim. intérieure HxLxP en mm	Épaisseur parois		Trous de scellement		Nombre de pènes actifs	ø pènes en mm	Dimensions int. du petit coffre	Volume en litres	Poids en kg
			Corps en mm	Porte en mm	Sol	Dos					
WT 430	1500 x 810 x 350	1490 x 805 x 280	Acier de 30/10°	Double paroi de 65	2xø14	2xø14	6	38	130 x 485 x 250	340	169

SERIE WT 800 – MODELE WT 830



CARACTÉRISTIQUES TECHNIQUES

AVEC 3 POSSIBILITÉS D'AMÉNAGEMENT :
LES ÉTAGÈRES ET LES SUPPORTS D'ARMES
SONT AMOVIBLES.
VOUS POUVEZ FAIRE ÉVOLUER VOTRE ARMOIRE
EN FONCTION DE VOS BESOINS.

Le kit comprend :

- + 6 étagères réglables en hauteur.
- + 4 rateliers amovibles pour 14 armes longues avec lunettes.
- + 1 coffre intérieur non-démontable avec serrure à clé.
- + 1 paroi verticale de séparation non-amovible.
- + Couleur standard bleu nuit Ral 5011.



Option :
Poignée étoile
à 3 branches



MODÈLE	Dim. extérieure HxLxP en mm	Dim. intérieure HxLxP en mm	Épaisseur parois		Trous de scellement		Nombre de pènes actifs	Ø pènes en mm	Dimensions int. du petit coffre	Volume en litres	Poids en kg
			Corps en mm	Porte en mm	Sol	Dos					
WT 830	1500 x 700 x 500	1385 x 585 x 330	Double paroi de 58	Triple paroi de 115	1xØ14	1xØ14	5	38	125x340x285	270	330

SERRURES WT 430 ET WT 830



Serrure de coffre-fort WITTKOPP Typ 26 ref. 2618
Certifiée A2P classe A/E.
Certificat 15,49 (2 clés fournies).



Pour un confort d'utilisation optimal, serrure électronique (sans clé) totalisant 1 000 000 de combinaisons à 6 chiffres, condamnation automatique à la fermeture du coffre.

Une gamme
pour les professionnels
alliant design, finesse
et qualité allemande.



Gamme **PRO+**

WS

PRO/S1 - PRO/S2

PRO/S30/S2 - PRO/VDMA

PRO PC1/CLASSE 1 - PRO/S30/CLASSE 1

ARMOIRES FORTES PRO/AF - PRO/DIN

PRO/S60P

HED BOX- PRO DP







GAMME PRO +



GAMME WS

CARACTÉRISTIQUES TECHNIQUES

-  Porte : blindage en acier de 10 mm.
Découpe laser permettant un ajustement optimal de la porte.
-  Protection : anti-perçage au manganèse.
Pênes tournants antisciage en acier chromé.
-  Couleur : gris RAL 7015.
Finition peinture époxy (poudre) cuite au four.
-  Fixation : ailettes d'ancrage anti-arrachement à l'arrière du coffre.



WS 3

MODÈLE	Dim. extérieure HxLxP en mm	Dim. intérieure HxLxP en mm	Nombre d'étagères	Volume en litres	Poids en kg
WS 1	210 x 270 x 150	185 x 245 x 100	1	5	9,5
WS 2	270 x 390 x 200	245 x 365 x 145	1	14	18
WS 3	340 x 460 x 200	315 x 435 x 150	1	21	25

SERRURE WS



Serrure de coffre-fort WITTKOPP réf. 2618 testée A2P niveau A (2 clés fournies).



> COFFRES-FORTS ANTI-EFFRACTION

PRO/S1

Anti-effraction norme européenne EN 14450 Classe S1.

CARACTÉRISTIQUES TECHNIQUES

- + Porte double paroi, épaisseur totale 40 mm. Acier 60/10°. Pas de gonds apparents (porte innarrachable).
- + Structure en acier 30/10°. Monobloc sans trace de soudure. Blindage anti-perçage au manganèse.
- + Couleur : gris RAL 7024. Finition peinture époxy (poudre) cuite au four.
- + Fixation : 2 trous de scellement à l'arrière et 2 à la base.



PRO S1 15

Serrure à clé.



PRO S1 70

Serrure à clé.

MODÈLE	Dim. extérieure HxLxP en mm	Dim. intérieure HxLxP en mm	Nombre d'étagères	Volume en litres	Poids en kg
PS1 015	221 x 351 x 251	215 x 345 x 211	1	15	16
PS1 030	321 x 401 x 301	315 x 395 x 261	1	32	25
PS1 050	401 x 401 x 351	395 x 395 x 311	1	48	33
PS1 060	501 x 401 x 351	495 x 395 x 311	1	60	37
PS1 070	601 x 401 x 351	595 x 395 x 311	1	72	41

SERRURES PRO/S1 ET PRO/S2



Serrure de coffre-fort WITTKOPP réf. 2618 testée A2P niveau A (2 clés fournies).



Serrure électronique norme Européenne ENV 1300 classe 2 VDS. 1 000 000 de combinaisons, 1 code maître et 1 code utilisateur programmables. Alimentation par pile 9 volts accessible sous le clavier.



> COFFRES-FORTS ANTI-EFFRACTION

PRO/S2    

Anti-effraction norme européenne EN 14450 Classe S2.
Anti-feu norme allemande DIN 4102.

CARACTÉRISTIQUES TECHNIQUES

- + Ouverture de la porte à 90°. Pas de gonds apparents (porte inarrachable).
- + Structure : double paroi. Structure indéformable et monobloc. Blindage anti-perçage au manganèse.
- + Couleur : gris RAL 7024. Finition peinture époxy (poudre) cuite au four.
- + Fixation : 2 trous de scellement à l'arrière et 2 à la base Ø 10 mm.



PRO S2 80

PRO S2 30

PRO S2 60

MODÈLE	Dim. extérieure HxLxP en mm	Dim. intérieure HxLxP en mm	Nombre d'étagères	Volume en litres	Poids en kg
PS2 030	301 x 418 x 379	226 x 352 x 298	1	24	30
PS2 040	431 x 431 x 396	361 x 352 x 298	1	38	49
PS2 060	611 x 428 x 394	531 x 352 x 298	1	55	66
PS2 080	811 x 428 x 394	731 x 352 x 298	2	76	82

> COFFRES-FORTS IGNIFUGES PAPIER 30 MN

PRO/S30



Anti-effraction norme européenne EN 14450 Classe S2.
Ignifuge norme européenne EN 15659/S30P.

CARACTÉRISTIQUES TECHNIQUES

- + Ouverture de la porte à 180°.
Indégonnable en position fermée.
- + Structure : multiples parois défensives
avec blindage anti-perçage au manganèse.
- + Couleur : gris RAL 7024.
Finition peinture époxy (poudre) cuite au four.
- + Fixation : 2 trous de scellement à la base Ø 16 mm.



PS 30 24

PS 30 72

MODÈLE	Dim. extérieure HxLxP en mm	Dim. intérieure HxLxP en mm	Nombre d'étagères	Volume en litres	Poids en kg
PS 30 25	377 x 496 x 470	230 x 357 x 300	1	25	57
PS 30 24	477 x 384 x 470	330 x 247 x 300	1	24	57
PS 30 35	477 x 494 x 470	330 x 357 x 300	1	35	66
PS 30 55	677 x 494 x 470	530 x 357 x 300	1	55	85
PS 30 72	824 x 494 x 470	680 x 357 x 300	1	72	97
PS 30 200	1174 x 704 x 526	1030 x 567 x 350	2	200	172

SERRURES PRO/S2/S30



Serrure de coffre-fort WITTKOPP réf. 2618
testée A2P niveau A (2 clés fournies).



Serrure électronique norme Européenne ENV 1300 classe 2 VDS.
1 000 000 de combinaisons, 1 code maître et 1 code utilisateur programmables.
Alimentation par pile 9 volts accessible sous le clavier.

> COFFRES-FORTS NORME ALLEMANDE

PRO/VDMA

Anti-effraction norme allemande VDMA niveau B.
Anti-feu norme allemande DIN 4102.

CARACTÉRISTIQUES TECHNIQUES

- + Porte : pas de gonds apparents (porte inarrachable).
- + Structure : robuste construction en acier de 1^{er} choix. Parois défensives de forte épaisseur. Blindage anti-perçage au manganèse.
- + Couleur : gris RAL 7024.
- Finition peinture époxy (poudre) cuite au four.
- + Fixation : trou de scellement à la base Ø 14 mm.

PRO/VDMA 0200



PRO/VDMA 040

MODÈLE	Dim. extérieure HxLxP en mm	Dim. intérieure HxLxP en mm	Nombre d'étagères	Volume en litres	Poids en kg
PRO/VDMA 040	482 x 474 x 451	361 x 343 x 314	1	40	208
PRO/VDMA 060	657 x 474 x 451	536 x 343 x 314	1	58	208
PRO/VDMA 080	857 x 474 x 451	736 x 343 x 314	2	80	208
PRO/VDMA 0130	802 x 649 x 501	681 x 518 x 364	2	130	208
PRO/VDMA 0170	1002 x 649 x 501	881 x 518 x 364	3	167	208
PRO/VDMA 0200	1202 x 649 x 501	1081 x 518 x 364	3	205	208

SERRURES PRO/VDMA



Serrure de coffre-fort WITTKOPP réf. 2618 testée A2P niveau A (2 clés fournies).



Serrure électronique norme Européenne ENV 1300 classe 2 VDS. 1 000 000 de combinaisons, 1 code maître et 1 code utilisateur programmables. Alimentation par pile 9 volts accessible sous le clavier.

> COFFRES-FORTS ANTI-EFFRACTION

PRO PC1/CLASSE 1

Anti-effraction norme européenne EN 1143-1 classe 1 ECBS.

CARACTÉRISTIQUES TECHNIQUES

- + Ouverture de la porte à 180°. Indégondable en position fermée.
- + Structure : robuste construction en acier de 1^{er} choix. Parois défensives de très forte épaisseur. Blindage anti-perçage au manganèse.
- + Couleur : gris RAL 7024. Finition peinture époxy (poudre) cuite au four.
- + Fixation : trou de scellement à la base Ø 16 mm.

PC1 095



PC1 060



MODÈLE	Dim. extérieure HxLxP en mm	Dim. intérieure HxLxP en mm	Nombre d'étagères	Volume en litres	Poids en kg
PC1 040	432 x 422 x 447	352 x 334 x 327	1	40	60
PC1 060	602 x 422 x 447	522 x 334 x 327	1	60	80
PC1 080	782 x 422 x 447	704 x 334 x 327	1	80	95
PC1 095	952 x 422 x 447	874 x 334 x 327	2	95	110
PC1 185	1132 x 572 x 485	1052 x 481 x 366	2	185	160

SERRURES PRO/PC1 CLASSE 1



Serrure de coffre-fort WITTKOPP réf. 2618 testée A2P niveau A (2 clés fournies).



Serrure électronique norme Européenne ENV 1300 classe 2 VDS. 1 000 000 de combinaisons, 1 code maître et 1 code utilisateur programmables. Alimentation par pile 9 volts accessible sous le clavier.

> COFFRES-FORTS IGNIFUGES 30 MN / CLASSE 1

PRO PS1 S30/CLASSE 1

Protection vol norme européenne EN 1143-1 Classe 1.
Ignifuge norme européenne EN 15659/S30P.

CARACTÉRISTIQUES TECHNIQUES

- + Ouverture de la porte à 180°.
Indégonnable en position fermée.
- + Structure : multiples parois défensives
avec blindage anti-perçage au manganèse.
- + Couleur : gris RAL 7024.
Finition peinture époxy (poudre) cuite au four.
- + Fixation : 2 trous de scellement à la base Ø 16 mm.

PS1 200



PS1 025

MODÈLE	Dim. extérieure HxLxP en mm	Dim. intérieure HxLxP en mm	Nombre d'étagères	Volume en litres	Poids en kg
PS1 025	377 x 496 x 470	230 x 357 x 300	1	25	65
PS1 024	477 x 384 x 470	330 x 247 x 300	1	24	65
PS1 035	477 x 494 x 470	330 x 357 x 300	1	35	75
PS1 055	677 x 494 x 470	530 x 357 x 300	1	55	96
PS1 072	824 x 494 x 470	680 x 357 x 300	1	72	110
PS1 200	1174 x 704 x 526	1030 x 567 x 350	2	200	193

SERRURES PRO S30 CLASSE 1



Serrure de coffre-fort WITTKOPP réf. 2618
testée A2P niveau A (2 clés fournies).



Serrure électronique norme Européenne ENV 1300 classe 2 VDS.
1 000 000 de combinaisons, 1 code maître et 1 code utilisateur programmables.
Alimentation par pile 9 volts accessible sous le clavier.

> ARMOIRES FORTES SÉCURISÉES

ARMOIRES PRO/AF

La sécurité accessible à tous.

CARACTÉRISTIQUES TECHNIQUES

- + Ouverture de la porte à 200°. Epaisseur totale 70 mm. Porte indégondable en position fermée.
- + Structure : tôle d'acier 1^{er} choix 20/10^e. Structure monobloc et indéformable.
- + Protection : blindage anti-perçage au manganèse.
- + Couleur : gris Anthracite RAL 7024. Finition peinture époxy (poudre) cuite au four.
- + Fixation : trou de scellement à la base Ø 14 mm.



PRO/AF 500



PRO/AF 900

MODÈLE	Dim. extérieure HxLxP en mm	Dim. intérieure HxLxP en mm	Nombre d'étagères	Volume en litres	Poids en kg
AF 250	1002 x 601 x 500	995 x 595 x 430	2	255	75
AF 500	1002 x 1201 x 500	995 x 1195 x 430	2	510	135
AF 480	1602 x 701 x 500	1595 x 695x 430	4	477	131
AF 900	1962 x 1001 x 500	1955 x 995 x 430	5	840	200

SERRURES PRO/AF



Serrure de coffre-fort WITTKOPP réf. 2618 testée A2P niveau A (2 clés fournies).



Serrure électronique norme Européenne ENV 1300 classe 2 VDS. 1 000 000 de combinaisons, 1 code maître et 1 code utilisateur programmables. Alimentation par pile 9 volts accessible sous le clavier.



ARMOIRES PRO/DIN

CARACTÉRISTIQUES TECHNIQUES

- + Ouverture de porte à 200°. Epaisseur totale 70 mm. Porte indégonflable en position fermée.
- + Structure : tôle d'acier 1^{er} choix 20/10^e. Structure monobloc et indéformable.
- + Protection : blindage anti-perçage au manganèse.
- + Couleur : gris Anthracite RAL 7024. Finition peinture époxy (poudre) cuite au four.
- + Fixation : trou de scellement à la base Ø 14 mm.



PRO/DIN 190



PRO/DIN 900

MODÈLE	Dim. extérieure HxLxP en mm	Dim. intérieure HxLxP en mm	Nombre d'étagères	Volume en litres	Poids en kg
DIN 190	1002 x 601 x 480	939 x 539 x 375	2	190	100
DIN 370	1602 x 701 x 480	1539 x 639 x 375	4	370	145
DIN 400	1002 x 1201 x 480	939 x 1139 x 375	2	400	145
DIN 700	1982 x 1001 x 480	1919 x 939 x 375	5	680	235
DIN 900	1982 x 1201 x 480	1919 x 1139 x 375	5	820	270

SERRURES PRO/DIN



Serrure de coffre-fort WITTKOPP réf. 2618 testée A2P niveau A (2 clés fournies).



Serrure électronique norme Européenne ENV 1300 classe 2 VDS. 1 000 000 de combinaisons, 1 code maître et 1 code utilisateur programmables. Alimentation par pile 9 volts accessible sous le clavier.

> ARMOIRES IGNIFUGES 1 H

PRO S60P

Ignifuge norme européenne EN 1047-1/S60P (modèles 215 et 290) et EN 15659/S60P (modèles 570 et 700).
Protection anti-effraction norme européenne EN 14450 / Classe S2.

CARACTÉRISTIQUES TECHNIQUES

- + Ouverture de la porte à 200°.
Épaisseur totale 90 mm avec blindage anti-perçage au manganèse. Porte indégonflable en position fermée.
- + Structure : double paroi 70 mm.
- + Couleur : gris Anthracite RAL 7024.
Finition peinture époxy (poudre) cuite au four.
- + Fixation : trou de scellement à la base Ø 14 mm.



PS60 290



PS60 215

MODÈLE	Dim. extérieure HxLxP en mm	Dim. intérieure HxLxP en mm	Nombre d'étagères	Volume en litres	Poids en kg
PS 60 215	1138 x 704 x 470	1052 x 600 x 340	2	215	275
PS 60 290	1510 x 704 x 470	1420 x 600 x 340	2	290	350
PS 60 570	1940 x 1005 x 600	1810 x 860 x 380	3	570	670
PS 60 700	1940 x 1135 x 600	1810 x 990 x 380	5	680	740

SERRURES PRO S60P



Serrure de coffre-fort WITTKOPP réf. 2618 testée A2P niveau A (2 clés fournies).



Serrure électronique norme Européenne ENV 1300 classe 2 VDS. 1 000 000 de combinaisons, 1 code maître et 1 code utilisateur programmables. Alimentation par pile 9 volts accessible sous le clavier.

GAMME ESSENTIAL - HED BOX

La sécurité accessible à tous.

CARACTÉRISTIQUES TECHNIQUES

- ⊕ Construction robuste en tôle d'acier de 1^{er} choix de 30/10^{ème}.
- ⊕ Porte de 52 mm avec plaque de blindage de 6 mm.
- ⊕ Ouverture de la porte à 90°.
- ⊕ Trous de fixation : 2 dans le dos, 2 à la base, Ø 11 mm.
- ⊕ Finition peinture époxy (poudre) cuite au four, couleur gris clair RAL 7024.

HED 430

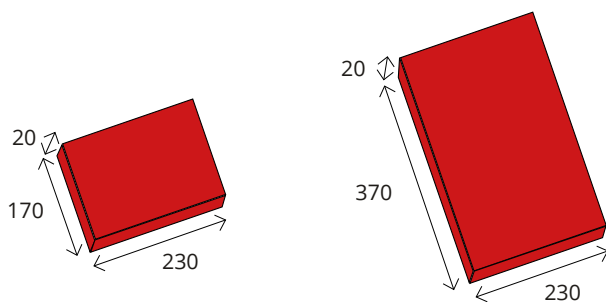
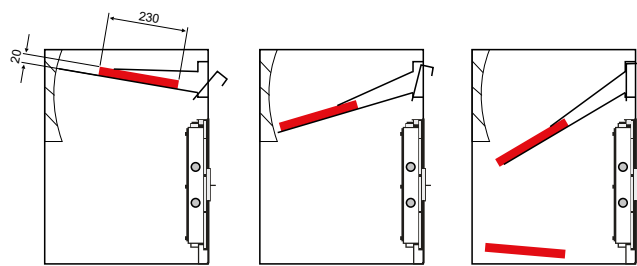

Taille maxi du colis pour HED 160

Taille maxi du colis pour HED 430



MODÈLE	Dim. extérieure HxLxP en mm	Dim. intérieure HxLxP en mm	Volume en litres	Poids en kg
HED 160	600 x 250 x 250	367 x 232 x 183	16	27
HED 430	600 x 460 x 460	249 x 442 x 393	43	55

SERRURE HED BOX



Serrure électronique norme Européenne ENV 1300 classe 2 VDS.
1 000 000 de combinaisons, 1 code maître et 1 code utilisateur programmables.
Alimentation par pile 9 volts accessible sous le clavier.

PRO DP CLASSE 1 ET CLASSE 2

Norme Vol des coffres de dépôts de fonds 1143-2 en Classe 1 et 2 selon E-CBS.

CARACTÉRISTIQUES TECHNIQUES

- + Ouverture de la porte à 180°.
- + Structure : corps 40 mm Classe 1 et 50 mm Classe 2.
- + Porte de 84 mm en Classe 1 et 106 mm en Classe 2.
- + Couleur : gris RAL 7024.
Finition peinture époxy cuite au four.
- + Fixation : 2 trous à la base de 16 mm et 1 au dos.

Poignée étoile à 3 branches.



PRO DP 1100

MODÈLE	Dim. extérieure HxLxP en mm	Dim. intérieure HxLxP en mm	Nombre d'étagères	Volume en litres	Poids en kg
PRO DP CLASSE 1					
DP 1100 A1	929 x 570 x 511	514 x 480 x 390	1	100	175
DP 1150 A1	1279 x 570 x 511	810 x 480 x 390	1	150	225
PRO DP CLASSE 2					
DP 2100 A1	949 x 590 x 551	514 x 480 x 390	2	100	300
DP 2150 A1	1298 x 590 x 551	810 x 480 x 390	2	150	385

SERRURES PRO DP CLASSE 1 ET CLASSE 2



Serrure de coffre-fort WITTKOPP réf. 2618 testée A2P niveau A (2 clés fournies).



Serrure électronique classe 2 VDS, 1 000 000 de combinaisons alphanumériques, intâtable, temporisée après la 3^e erreur. 1 code maître et un code utilisateur programmable. Condamnation automatique à la fermeture de l'armoire. Alimentation par pile avec système extérieur de secours.

La référence
des coffres-forts pour hôtels.



Gamme **Coffres hôtels**











COFFRES-FORTS DE CHAMBRE
ET COFFRES-FORTS À TIROIRS
MINIBAR À ABSORPTION
OU SYSTÈME PELTIER



SÉRIE HS 458 ET HS 470

La sécurité accessible à tous.

CARACTÉRISTIQUES TECHNIQUES

-  Code client 3 à 6 chiffres avec validation du code à la fermeture.
-  Ouverture d'urgence par clé de secours + code maître.
-  Construction en 20/10^e pour le corps, porte de 50mm avec blindage de façade en 6mm.
-  Pré-perçage pour fixation au sol et au mur.
-  Livré avec piles (4 x 1,5V) et chevilles pour fixation.
-  Fond du coffre habillé de moquette.
-  Eclairage intérieur.
-  Idéal pour ordinateur portable 15 pouces (HS458-02) et 17 pouces (HS470-02).
-  Blocage suite à 3 tentatives infructueuses.
-  **Option** : clé passe.
-  **Option** : audit des 100 dernières ouvertures.



HS 458-02



HS 458-01



HS 470-02

MODÈLE	Dim. extérieure HxLxP en mm	Dim. intérieure HxLxP en mm	Volume en litres	Poids en kg
HS 458-01	180 x 320 x 200	165 x 315 x 130	7	7
HS 458-02	230 x 420 x 380	215 x 415 x 310	28	14
HS 470-02	190 x 450 x 495	186 x 446 x 445	37	16

SERRURE HS 458 ET 470



Serrure électronique avec clé de secours.

Serrure électronique avec touches rétroéclairées à ouverture et fermeture automatique par pènes motorisés de 20 mm.

> COFFRES-FORTS À TIROIRS

HS 471

Coffres-forts destinés uniquement au domaine hôtelier.

CARACTÉRISTIQUES TECHNIQUES

- + Serrure électronique avec code client de 3 à 6 chiffres
- + Eclairage du clavier LED
- + Affichage lumineux du code
- + Verrouillage automatique par 2 x 20mm pènes motorisés
- + Code Manager hôtel programmable
- + Fonction audit des 100 dernières ouvertures et fermetures
- + Affichage du status de la batterie
- + Pré-perçage pour fixation à la base
- + Eclairage intérieur par LEDS
- + Habillé de moquette
- + Couleur : anthracite (époxy poudre)
- + Option : Software Audit



HS 471-01



MODÈLE	Dim. extérieure HxLxP en mm	Dim. intérieure HxLxP en mm	Volume en litres	Poids en kg
HS 471-01	180 x 380 x 390	138 x 376 x 386	20	14

SERRURE HS 471



Serrure électronique avec clé de secours.

Serrure électronique avec touches rétroéclairées à ouverture et fermeture automatique par pènes motorisés de 20 mm.

SYSTÈME À ABSORPTION

La sécurité accessible à tous

CARACTÉRISTIQUES TECHNIQUES

- + Thermostat ajustable.
- + Étagères amovibles à l'intérieur et dans la porte.
- + Éclairage par led.
- + Performance énergétique : classe G.
- + Complètement silencieux et sans vibration.

En option

- + Charnières interchangeables (droite ou gauche).
- + Encastrable dans un meuble avec système de glissière pour ouverture conjointe des portes.



MODÈLE	Dim. extérieure HxLxP en mm	Volume en litres	Poids en kg	Energie	Performance en Watt	Nombre d'étagères	Consommation kWh/p.a
Absorption 27l	512 × 384 × 400	21	12	G	60	2	270
Absorption 30l	512 × 419 × 423	28	13	G	60	2	256
Absorption 40l	566 × 441 × 457	38	14	G	60	2	256

SYSTÈME PELTIER

La sécurité accessible à tous.

CARACTÉRISTIQUES TECHNIQUES

- + Performance énergétique : classe D à F (30 litres sans vitre).
- + Respect de l'environnement (absence d'ammoniaque).
- + Thermostat ajustable.
- + Étagères amovibles à l'intérieur et dans la porte.
- + Éclairage par led.

En option :

- + Charnières interchangeables (droite ou gauche).
- + Encastrable dans un meuble avec système de glissière pour ouverture conjointe des portes.



MODÈLE	Dim. extérieure HxLxP en mm	Volume en litres	Poids en kg	Energie	Performance en Watt	Nombre d'étagères	Consommation kWh/p.a
Peltier 30 l	511 x 441 x 457	30	12	F	65	2	96
Peltier 30 l / Porte vitrée	512 x 419 x 397	30	15	D	63	2	172
Peltier 40 l	566 x 441 x 432	40	15	F	70	2	104
Peltier 40 l / Porte vitrée	566 x 441 x 434	40	16	D	63	2	254

Hartmann Tresore,
spécialiste de vos projets
chambres fortes et Panic room.



Gamme
Chambres fortes / Portes fortes



CHAMBRES FORTES ZEPHIR
PORTES FORTES DOOR PROTECT
CLASSE 1 / CLASSE 3 / CLASSE 5

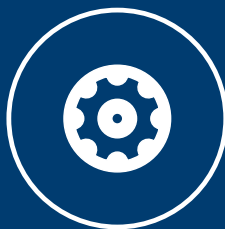

GAMME ZEPHIR

Protection anti-effraction norme européenne EN 1143-1.
Ignifuge norme européenne EN 15659.

UTILISATION DES CHAMBRES FORTES

- Pièce pour le stockage sécurisé de biens et de produits nécessitant un accès contrôlé pour boutiques, bureaux ou usine de production.
- Stockage d'armes
- Usage privé comme Panic room ou renforcement de pièce existante (chambre incomplète sans certification)



Hauteur des panneaux

Sur mesure selon demande client



Version vissée

Facilité d'assemblage et de démontage des panneaux



Modularité de la solution

Possibilité de commander des éléments additionnels

*Option valable uniquement sur les chambres vissées.

Exemple d'une chambre forte Classe I avec une hauteur de 2200 mm

Chambre forte 2200 x x2000 x 1914	Dimensions			Poids	Quantités
	Taille mm	Largueur mm	Epaiss. mm	Kg	Pièces
Panneau A avec ventilation	2156	522	40	51	6
Panneau A	2156	522	40	51	2
Panneau B avec angle	2156	246/268	40	46	4
Panneau C	2000	500	40	49	1
Panneau D de fermeture	2000	500	40	50	4
Panneau avec trous pour câble	2000	500	40	50	2
Panneau E	2000	494	40	44	2
Panneau F	2156	250	40	29	2
Panneau H	1000	155	40	9	1

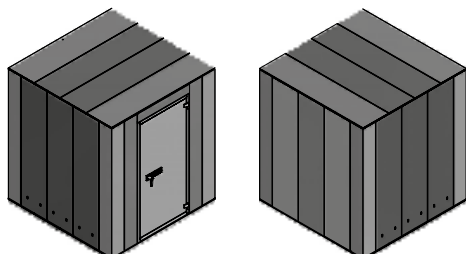

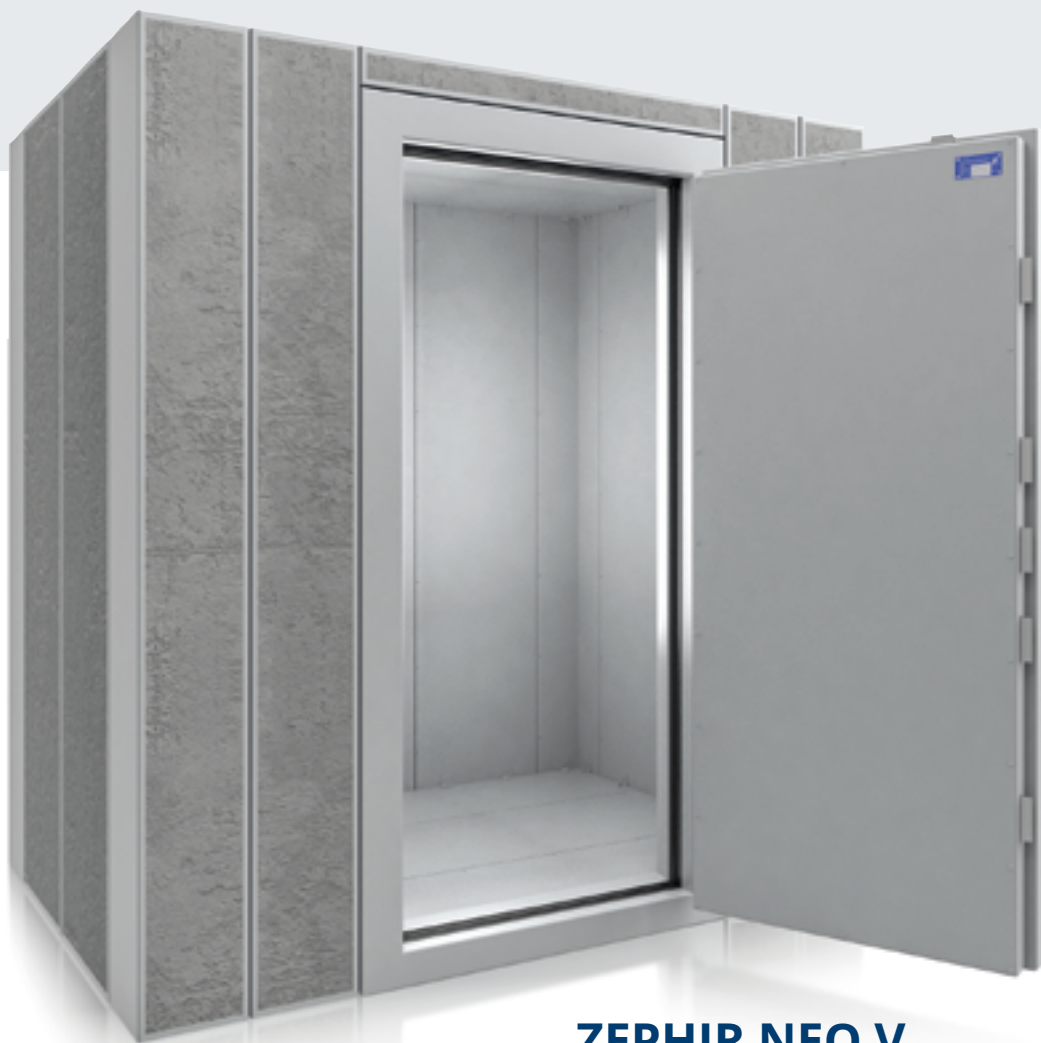

ZEPHIR NEO V

CARACTÉRISTIQUES TECHNIQUES

ZEPHIR NEO I

- + Épaisseur des panneaux : Double cloison de 43 mm
- + Largeur des panneaux : 400 - 500 mm
- + Coloris standard : RAL 7035

ZEPHIR NEO III ET ZEPHIR NEO V

- + Épaisseur des panneaux : 70mm
- + Largeur des panneaux : 400 - 500mm
- + Composition : Le côté extérieur des panneaux est composé de 85/90% de béton, le reste est fait de métal.
- + Le côté intérieur est à 100% en métal.
Seuls les éléments métalliques sont peints (primaire).



Panneau
Vue extérieure
ZEPHIR NEO I



Panneau
Vue extérieure
ZEPHIR NEO III/V













Panneau
Vue intérieure
ZEPHIR NEO I/III/V

DOOR PROTECT CLASSE 1

Protection anti-effraction norme européenne EN 1143-1, classe 1.
Convient au stockage de document, valeurs, armes.

CARACTÉRISTIQUES TECHNIQUES

DOOR PROTECT 1000

-  Ignifuge 30 minutes EN15659 LFS 30P
-  Construction à parois multiples
-  Porte renforcée de 104 mm
-  Cadre renforcé de 62 mm
-  Condamnation de porte sur 4 côtés
-  Serrures de coffres-forts certifiées
-  Serrure à clés avec 2 clés fournies (120mm)
-  Angle d'ouverture de porte 180°
-  Coloris Standard au choix RAL 7035/9006/7024
-  9 trous de fixation (4 de chaque côté, 1 en haut)



DOOR PROTECT 1000

MODÈLE	Dim. extérieure HxLxP en mm	Lumière porte		Gauche	Fixation		Poids en kg
		Corps en mm	Porte en mm		Droite	Haut	
DP1000	1700 x 900 x 240	1650	826	4	4	1	140
DP1000	1800 x 900 x 240	1750	826	4	4	1	146
DP1000	2000 x 1000 x 240	1950	926	4	4	1	172
DP1000 double porte	2000 x 1200 x 240	1950	1146	4	4	1	220

SERRURES DOOR PROTECT 1000/3000/5000



Serrure de coffre-fort WITTKOPP réf. 2618
testée A2P niveau A (2 clés fournies).



Serrure électronique norme Européenne ENV 1300 classe 2 VDS.
1 000 000 de combinaisons, 1 code maître et 1 code utilisateur programmables.
Alimentation par pile 9 volts accessible sous le clavier.



DOOR PROTECT CLASSE 3

DOOR PROTECT CLASSE 5

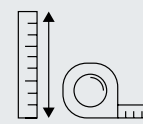

SUR MESURE
POSSIBLE

Protection anti-effraction norme européenne EN 1143-1, classe 3 et 5.
Convient au stockage de document, valeurs, armes.

CARACTÉRISTIQUES TECHNIQUES

DOOR PROTECT 3000

- + Ignifuge 30 minutes EN15659 LFS 30P
- + Construction à parois multiples
- + Porte renforcée de 130 mm
- + Cadre renforcé de 60 mm
- + Condamnation de porte sur 4 côtés
- + Serrures de coffres-forts certifiées
- + Serrure à clés avec 2 clés fournies (170mm)
- + Angle d'ouverture de porte 180°
- + Coloris Standard au choix RAL 7035/9006/7024
- + 10 trous de fixation (4 de chaque côté, 2 en haut)



DOOR PROTECT 5000

- + Ignifuge 30 minutes EN15659 LFS 30P
- + Construction à parois multiples
- + Porte renforcée de 145mm
- + Cadre renforcé de 78mm
- + Condamnation de porte sur 4 côtés
- + Serrures de coffres-forts certifiées
- + Serrure à clés avec 2 clés fournies (170mm)
- + Angle d'ouverture de porte 180°
- + Coloris Standard au choix RAL 7035/9006/7024
- + 10 trous de fixation (4 de chaque côté, 2 en haut)

DOOR PROTECT 3000

MODÈLE	Dim. extérieure HxLxP en mm	Dim. intérieure HxLxP en mm	Fixation			Poids en kg
			Gauche	Droite	Haut	
DP3000	1700 x 900 x 300	1594 x 742 x 300	4	4	2	607
DP3000	1800 x 900 x 300	1694 x 742 x 300	4	4	2	638
DP3000	2000 x 1000 x 300	1894 x 840 x 300	4	4	2	751

DOOR PROTECT 5000

MODÈLE	Dim. extérieure HxLxP en mm	Dim. intérieure HxLxP en mm	Fixation			Poids en kg
			Gauche	Droite	Haut	
DP5000	1700 x 900 x 300	1574 x 708 x 300	4	4	2	710
DP5000	1800 x 900 x 300	1674 x 708 x 300	4	4	2	746
DP5000	2000 x 1000 x 300	1874 x 808 x 300	4	4	2	878

A series of horizontal dotted lines for writing notes.



**HARTMANN
TRESORE**

www.hartmann-tresore.fr

Photographies non contractuelles

*Création / Réalisation : Geneviève Lequeux
maboitefaitsapub@gmail.com : 06 86 26 65 12*

Impression : Imprimerie Chauveau



**HARTMANN
TRESORE**

www.hartmann-tresore.fr